

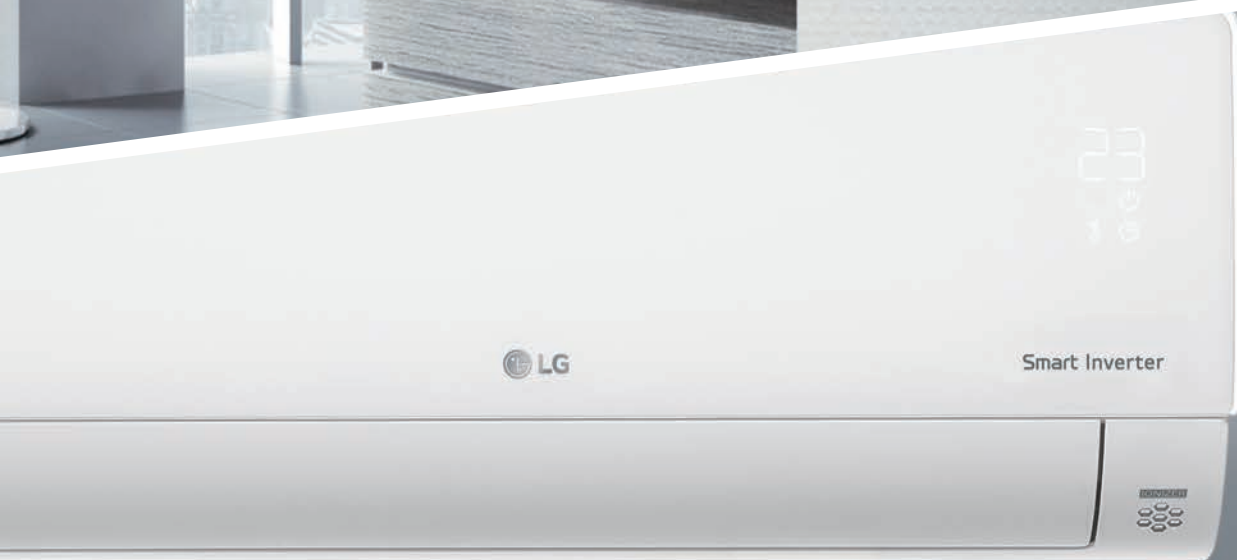

**2016**  
POKOJOWE  
KLIMATYZATORY



# Klimatyzatory LG POKOJOWE Split 2016



## Wydajność energetyczna

Zaawansowana technologia inwertrowa LG oraz innowacyjna technologia oszczędzania energii zapewniają najwyższą wydajność, minimalizując jednocześnie zużycie energii.

## Smart Inverter



## Szybkie chłodzenie i ogrzewanie

Dzięki niezrównanym klimatyzatorom LG doznamy potężnego i szybkiego efektu chłodzenia.



## Komfort

Klimatyzatory LG, które zapewniają najniższy na świecie poziom hałasu, regulują kąt ustawienia łopatek oferując optymalny przepływ powietrza przy pośrednim chłodzeniu i ogrzewaniu.



## Doskonała ochrona zdrowia

Innowacyjne filtry chronią użytkownika przed szkodliwymi substancjami, jak nieprzyjemne zapachy, bakterie, wirusy i alergen.



## Trwałość

Pełna 10-letnia gwarancja na sprężarki inwerterowe odzwierciedla nasze zaufanie co do niezawodności najwyższej klasy pokojowych klimatyzatorów LG.

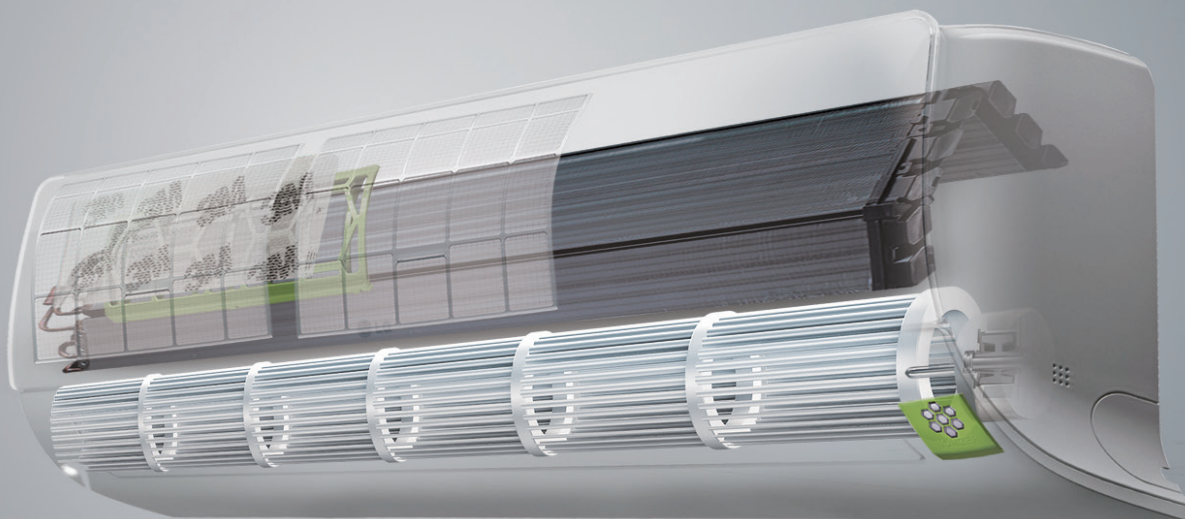

## Inteligencja

Za pomocą smartfona z dowolnego miejsca można sterować klimatyzatorem oraz sprawdzić jego stan pracy i kod błędu.

- 04 Unikalne cechy
- 18 Modele
- 20 Wydajność energetyczna
- 28 Wydajność energetyczna
- 36 Ekstremalna wytrzymałość
- 42 Doskonała ochrona zdrowia
- 52 Komfort
- 62 Inteligencja
- 72 Dane techniczne
- 92 Wyposażenie
- 94 Historia marki

# UNIKALNE CECHY

## Wydajność energetyczna

Zaawansowana technologia inwerterowa wraz z wyświetlaczem zużycia energii na panelu jednostki wewnętrznej zapewniają najwyższy poziom efektywności energetycznej na świecie.

## Zdrowe powietrze

Różnorodne metody filtracji chronią użytkowników przed szkodliwymi substancjami, jak zapachy, bakterie, alergeny, wirusy i mikroskopijne drobinę kurzu.

## Komfort

Klimatyzatory LG zapewniają najbardziej komfortowe warunki oferując najniższy na świecie poziom hałasu i doskonałą regulację łopatek nawiewu.

## Optymalizacja nawiewu

Bez względu na to, jak gorąco jest na zewnątrz, klimatyzatory LG szybko rozprowadzają chłodne powietrze, które dociera do każdego zakątka pomieszczenia zapewniając wydajne chłodzenie nawet dużych powierzchni.

## Inteligencja

Dzięki inteligentnym technologiom LG dostęp i sterowanie klimatyzatorem jest możliwe zawsze i wszędzie.

## Łatwa i szybka instalacja

Dzięki starannie zaprojektowanym przez LG elementom montażowym instalacja klimatyzatora nigdy nie była tak prosta.

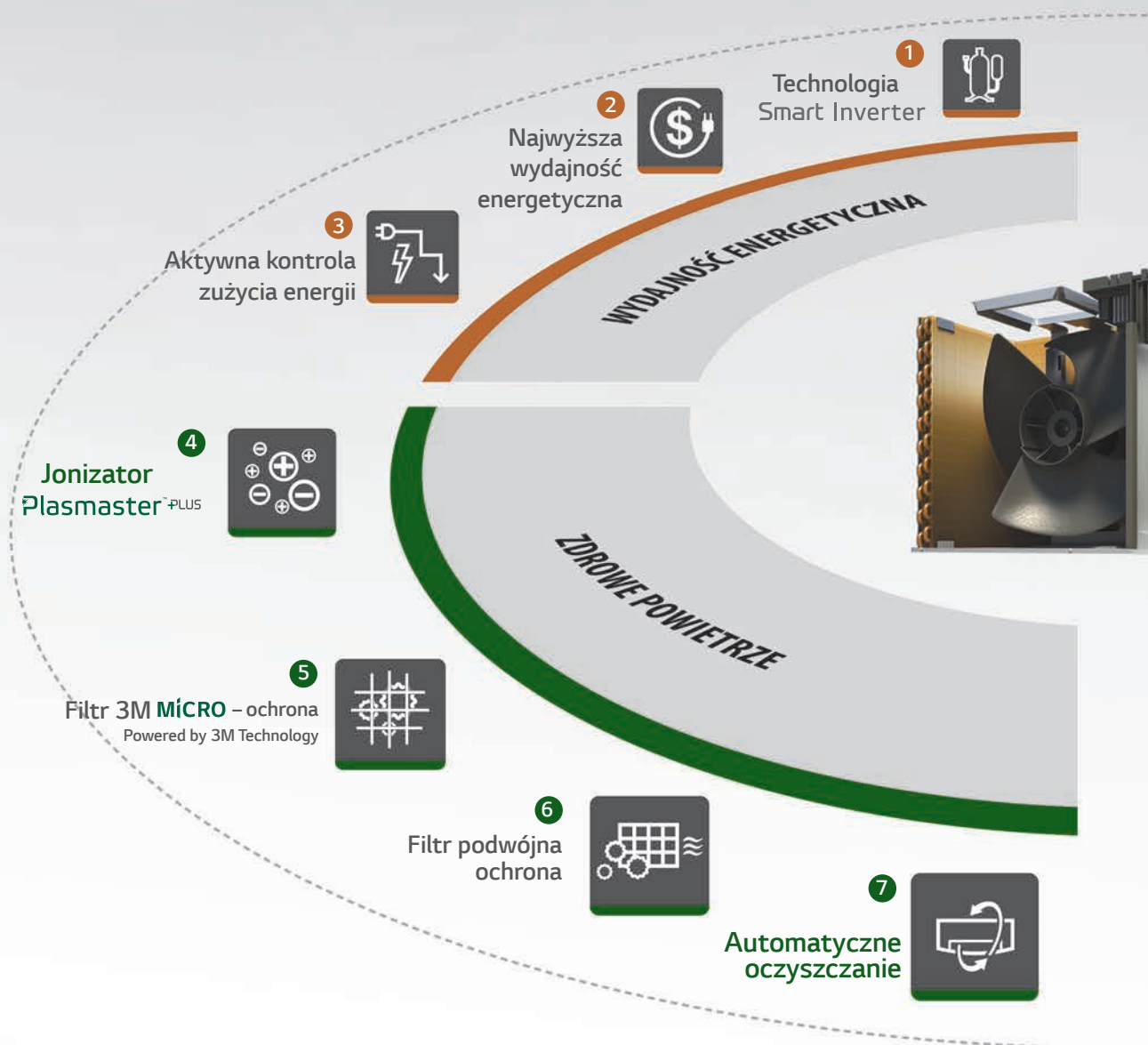



- 5 Filtr 3M **MICRO** – ochrona  
Powered by 3M Tech
- 7 Automatyczne  
oczyszczanie

- 3 Wyświetlacz zużycia energii
- 4 Jonizator **Plasmaster<sup>PLUS</sup>**
- 6 Filtr podwójna ochrona
- 1 Technologia **Smart Inverter**
- 13 Mocne chłodzenie
- 14 4-stronny nawiew
- 15 Skuteczne ogrzewanie
- 10 Komfortowy nawiew
- 11 Cicha praca 19dB
- 16 Łatwa i szybka instalacja

16 Łatwa i szybka instalacja

15 Skuteczne ogrzewanie

14 Wielokierunkowy nawiew

13 Szybkie chłodzenie

12 Cicha praca nocna agregatu

11 Niski poziom hałasu (od 19dB)

10 Komfortowy nawiew

9 Technologia **Gold Fin™**

8 10 lat gwarancji na sprężarkę



2 Najwyższa wydajność energetyczna

12 Cicha praca nocna agregatu

# ARTCOOL Stylist Smart Inverter

---

Design klimatyzatorów LG jest nieporównywalny  
z żadnymi innymi tego typu urządzeniami.  
Wybierz własny styl przestrzeni.

---



## Unikalne wzornictwo

---

Proste i eleganckie wzornictwo Artcool Stylist komponuje się z każdym wnętrzem, od nowoczesnego po klasyczne.



## Trójstronny nawiew powietrza

---

3-stronny nawiew zapewnia delikatny i bardziej naturalny przepływ powietrza.

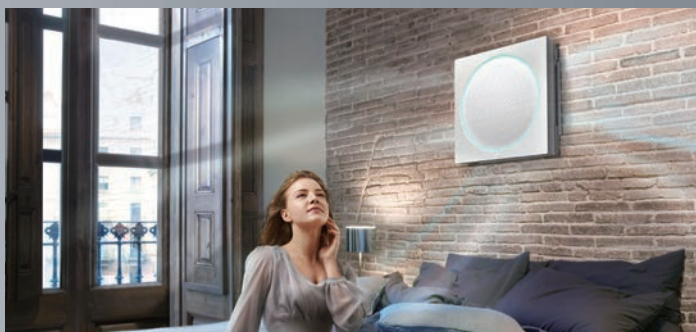

## Podświetlenie LED

---

Dzięki dostosowaniu koloru oświetlenia klimatyzator Artcool Stylist pozwala wyrazić swoje emocje.



# ARTCOOL Slim

## Smart Inverter

---

Klimatyzator ARTCOOL Slim, poza nowoczesnymi liniami i klasycznym stylem, oferuje najwybitniejsze rozwiązania technologiczne.

---





## Smukła i prosta konstrukcja

Smukłe, eleganckie i wyrafinowane wzornictwo oraz starannie dobrane szczegóły tworzą ponadczasową klasykę.



## Aktywne oszczędzanie

Rewolucyjna technologia inwerterowa firmy LG oraz Aktywna Kontrola Zużycia Energii maksymalizują częstotliwość silnika sprężarki i sterują wydajnością chłodniczą. Efektem jest wysoki współczynnik wydajności oraz znaczne zmniejszenie zużycia energii.

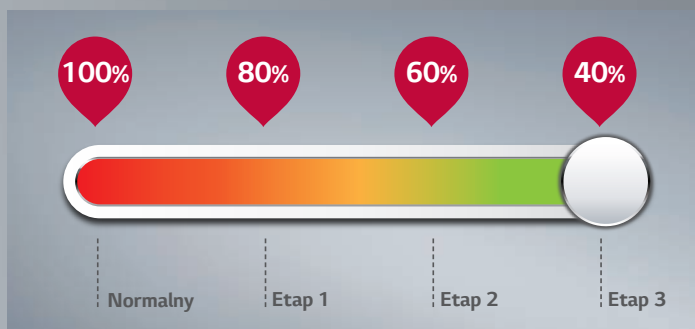

## Doskonała ochrona zdrowia

Ponad 3 miliony jonów emitowanych w jonizatorze plazmowym sterylizuje przepływające przez klimatyzator powietrze chroniąc użytkownika przed zapachami i szkodliwymi substancjami.

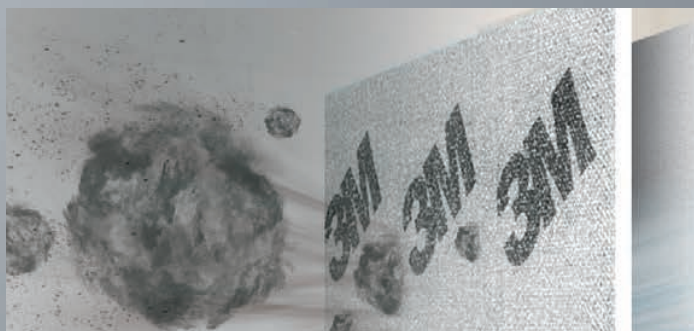

# Deluxe

## Smart Inverter

NOWOŚĆ

---

Wzmocnienie podstawowych elementów sprawia, że zaawansowana technologia LG po raz kolejny przewodzi wśród klimatyzatorów pokojowych.

---



## Najwyższa wydajność energetyczna

Ulepszona sprężarka, zwiększona wydajność grzewcza wraz z wymiennikiem ciepła o wysokim stopniu zagęszczenia i doładowanym bezpośrednim napędem AC.



## Wysokowydajny nawiew powietrza

Unikalny wysokociśnieniowy wentylator łopatkowy LG i wydajne duże śmigło jednostki zewnętrznej zapewniają bardzo efektywne chłodzenie i ogrzewanie oraz potężny nawiew na odległość 9m.



## Design dostosowany dla maksymalnego komfortu

Smukły i prosty design klimatyzatorów LG zapewnia łatwość montażu i wygodę czyszczenia.



# Standard Plus

## Smart Inverter

*NOWOŚĆ*

---

Nowy klimatyzator Standard Plus jest kompaktową jednostką o potężnej wydajności chłodniczej z minimalistycznym wystrojem zapewniającym dużą wygodę.

---



## Wysoka efektywność energetyczna

---

Wysoka efektywność energetyczna chłodzenia (A++) oraz ogrzewania (A+) pozwala cieszyć się szerokim zakresem komfortu przy znacząco obniżonych kosztach eksploatacji.

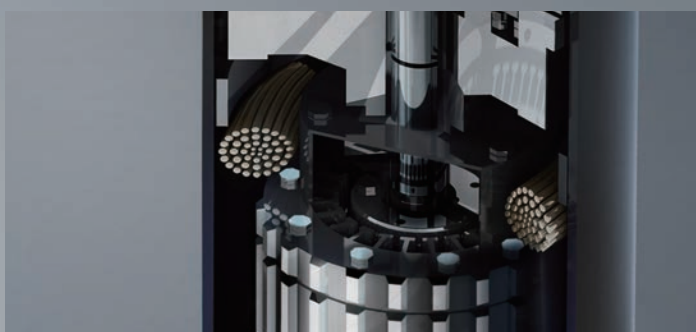

## Komfortowy nawiew powietrza

---

Funkcja delikatnego nawiewu ustawia żaluzje w zaprogramowanej pozycji, w której strumień powietrza jest odchylany tak, aby nie obejmował bezpośrednio osób przebywających w pomieszczeniu.



## Doskonała wygoda

---

Udoskonalona konstrukcja obudowy zapewnia wygodne i przede wszystkim samodzielne czyszczenie filtra. Ciesz się czystym powietrzem, nie czekając na posezonalowy przyjazd serwisu.



# Basic Smart Inverter

---

Klimatyzator Standard posiada najistotniejsze elementy klimatyzatora pokojowego o coraz większym zaawansowaniu technologicznym LG.

---



## Komfortowy nawiew powietrza

Funkcja delikatnego nawiewu ustawia żaluzje w zaprogramowanej pozycji, w której strumień powietrza jest odchylany tak, aby nie obejmował bezpośrednio osób przebywających w pomieszczeniu.



## Szybkie chłodzenie pomieszczeń

Funkcja "Jet cool" sprawia, że klimatyzator schładza pomieszczenie w krótkim okresie czasu.



## Ochrona przed kurzem i bakteriami

Podwójny filtr ochronny przyciąga i zbiera z różnych miejsc drobiny kurzu i bakterie.

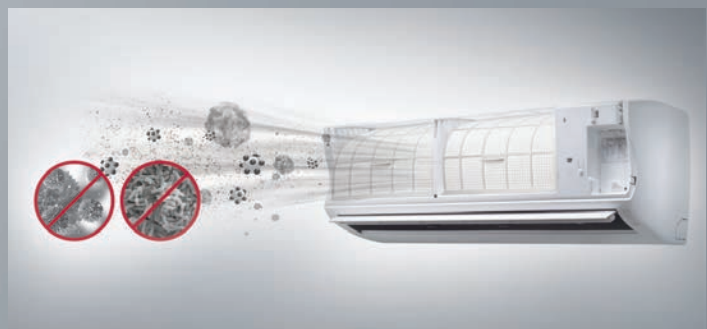

# Typoszereg POKOJOWE Split 2016

## Smart Inverter ■ Chłodzenie ■ Grzanie

ARTCOOL Stylist 

### Wydajność energetyczna

9K	12K
<span style="color: #00A0C0;">■</span> A+	<span style="color: #00A0C0;">■</span> A+
<span style="color: #E67E22;">■</span> A	<span style="color: #E67E22;">■</span> A

### Optymalizacja nawiewu

  
Mocne chłodzenie

  
Kierunki sterowania wpływem powietrza

  
Skuteczne ogrzewanie

ARTCOOL Slim 

9K	12K
<span style="color: #00A0C0;">■</span> A++	<span style="color: #00A0C0;">■</span> A++
<span style="color: #E67E22;">■</span> A+	<span style="color: #E67E22;">■</span> A+

  
Aktywna kontrola zużycia energii

  
Wyświetlacz zużycia energii

  
Mocne chłodzenie

  
Kierunki sterowania wpływem powietrza

  
Skuteczne ogrzewanie

ARTCOOL Mirror 

18K
<span style="color: #00A0C0;">■</span> A++
<span style="color: #E67E22;">■</span> A

  
Aktywna kontrola zużycia energii

  
Mocne chłodzenie

  
Kierunki sterowania wpływem powietrza

  
Skuteczne ogrzewanie

Deluxe 

9K	12K	18K	24K
<span style="color: #00A0C0;">■</span> A++	<span style="color: #00A0C0;">■</span> A++		
<span style="color: #E67E22;">■</span> A++	<span style="color: #E67E22;">■</span> A+		

  
Aktywna kontrola zużycia energii

  
Wyświetlacz zużycia energii

  
Mocne chłodzenie

  
Kierunki sterowania wpływem powietrza

  
Skuteczne ogrzewanie

Standard Plus 

9K	12K	18K	24K
<span style="color: #00A0C0;">■</span> A++			<span style="color: #00A0C0;">■</span> A++
<span style="color: #E67E22;">■</span> A+			<span style="color: #E67E22;">■</span> A

  
Aktywna kontrola zużycia energii

  
Wyświetlacz zużycia energii

  
Mocne chłodzenie

  
Kierunki sterowania wpływem powietrza

  
Skuteczne ogrzewanie

Basic 

9K	12K
<span style="color: #00A0C0;">■</span> A+	<span style="color: #00A0C0;">■</span> A+
<span style="color: #E67E22;">■</span> A	<span style="color: #E67E22;">■</span> A

  
Mocne chłodzenie

  
Kierunki sterowania wpływem powietrza

  
Skuteczne ogrzewanie

Basic 

18K
<span style="color: #00A0C0;">■</span> A
<span style="color: #E67E22;">■</span> A

  
Mocne chłodzenie

  
Kierunki sterowania wpływem powietrza

  
Skuteczne ogrzewanie





## Zdrowe powietrze

## Komfort

## Inteligencja



Filtr podwójna ochrona



Automatyczne oczyszczanie

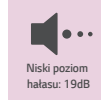

Niski poziom hałasu: 19dB



Cicha praca nocna dla agregatu



Łatwa i szybka instalacja

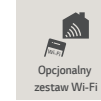

Opcjonalny zestaw Wi-Fi



Jonizator Plasmaster Plus

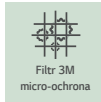

Filtr 3M micro-ochrona



Filtr podwójna ochrona



Automatyczne oczyszczanie

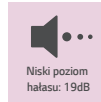

Niski poziom hałasu: 19dB



Cicha praca nocna dla agregatu

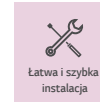

Łatwa i szybka instalacja

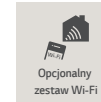

Opcjonalny zestaw Wi-Fi



Jonizator Plasmaster Plus



Filtr 3M micro-ochrona



Filtr podwójna ochrona



Automatyczne oczyszczanie



Cicha praca nocna dla agregatu



Łatwa i szybka instalacja

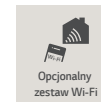

Opcjonalny zestaw Wi-Fi



Jonizator Plasmaster Plus



Filtr podwójna ochrona



Automatyczne oczyszczanie

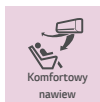

Komfortowy nawiew

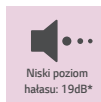

Niski poziom hałasu: 19dB\*

\*9K, 12K

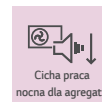

Cicha praca nocna dla agregatu



Łatwa i szybka instalacja



Opcjonalny zestaw Wi-Fi

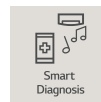

Smart Diagnosis



Filtr podwójna ochrona



Automatyczne oczyszczanie

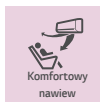

Komfortowy nawiew

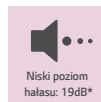

Niski poziom hałasu: 19dB\*

\*9K, 12K

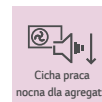

Cicha praca nocna dla agregatu



Łatwa i szybka instalacja

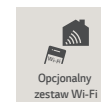

Opcjonalny zestaw Wi-Fi

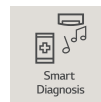

Smart Diagnosis



Filtr podwójna ochrona



Automatyczne oczyszczanie

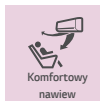

Komfortowy nawiew



Łatwa i szybka instalacja

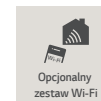

Opcjonalny zestaw Wi-Fi



Filtr podwójna ochrona

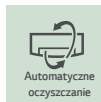

Automatyczne oczyszczanie

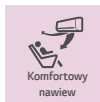

Komfortowy nawiew



Łatwa i szybka instalacja

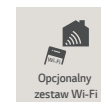

Opcjonalny zestaw Wi-Fi



# Wydajność energetyczna

Bardzo efektywna zaawansowana technologia inwerterowa LG zapewnia wysoką wydajność przy jednoczesnej minimalizacji zużycia energii, tworząc najbardziej wydajny system klimatyzacji na świecie.

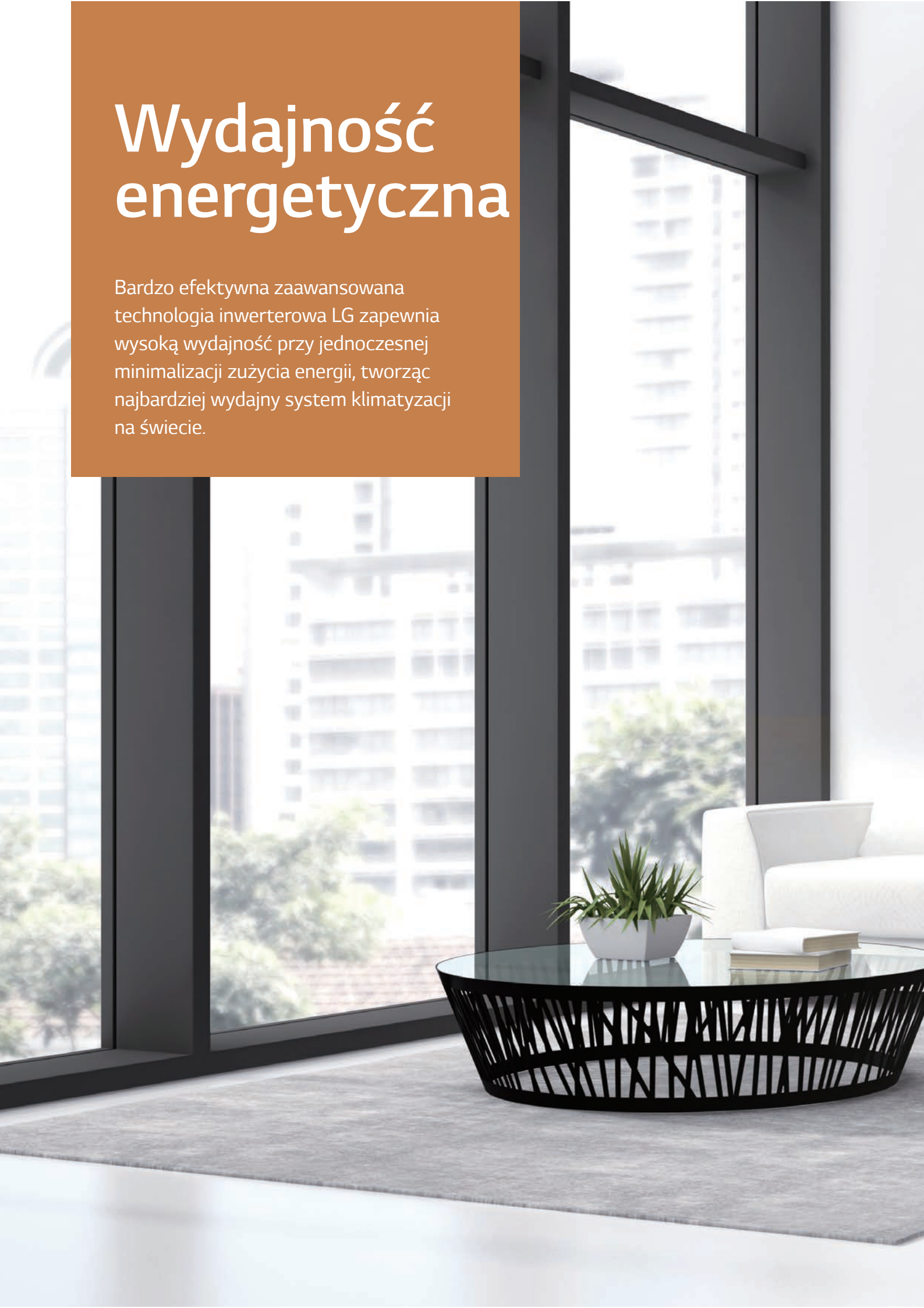



### Najwyższa wydajność energetyczna

Rewolucyjna technologia inwerterowa LG zapewnia najwyższą wydajność, cichą pracę oraz redukcję zużycia energii elektrycznej.



### Aktywna kontrola zużycia energii

Aktywna Kontrola Zużycia Energii LG dostosowuje poziom zużycia energii i wydajność chłodzenia sterując maksymalną częstotliwością silnika sprężarki.



### Wyświetlacz zużycia energii

Panel wyświetlacza monitoruje poziom zużycia energii. Obecnie możliwe jest oszczędzanie energii ciesząc się komfortem chłodnego pomieszczenia.





# Najwyższa wydajność energetyczna

Rewolucyjna technologia inwerterowa LG zapewnia najwyższą wydajność, cichą pracę oraz redukcję zużycia energii elektrycznej. Dzięki efektywności energetycznej światowej klasy użytkownik uzyskuje komfortowe otoczenie przy jednoczesnych oszczędnościach energii.

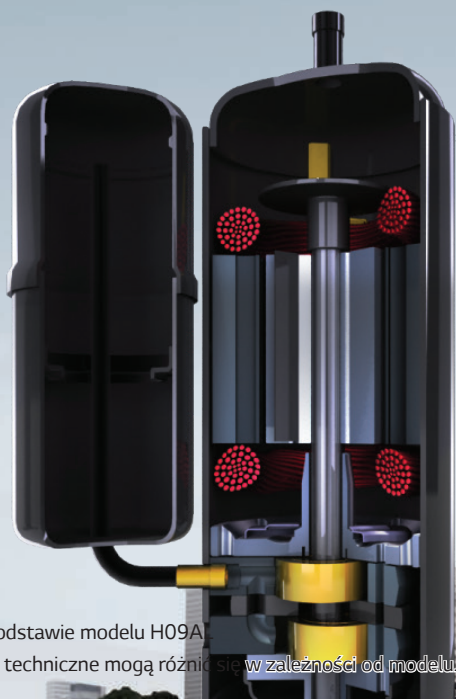

\* Na podstawie modelu H09AL  
\* Dane techniczne mogą różnić się w zależności od modelu.

## 3-rzędowy hybrydowy wymiennik ciepła

Poprawa efektywności energetycznej przez zastosowanie 3-rzędowego hybrydowego wymiennika ciepła i rury z wysokim żłobieniem.

- Znaczne zwiększenie wydajności poprzez dodanie trzeciego rzędu do hybrydowego wymiennika ciepła, powiększającego w efekcie jego powierzchnię.
- Ograniczenie strat ciepła w wyniku zastosowania rurek o różnych średnicach.
- Zwiększenie wewnętrznej powierzchni rur o 40% dzięki zastosowaniu głębokiego żłobienia.

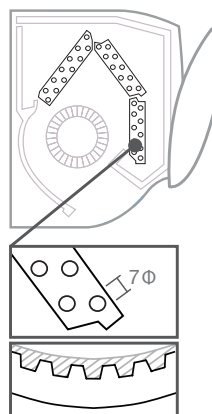

Poprzedni model:  
2 rzędy  
o płytkim żłobieniu

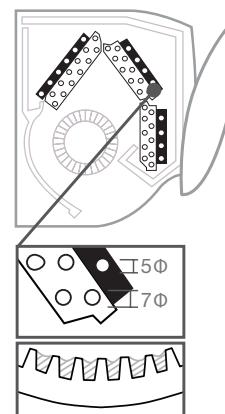

Nowy model: 3 rzędy  
o głębokim żłobieniu

\* Na podstawie modelu H09AL

## Wysokowydajna sprężarka i zawór zwrotny

### Sprężarka rotacyjna i wysokowydajny silnik

Liczba króćców ssących została zredukowana z 2 do 1 w celu podniesienia efektywności sprężania czynnika chłodniczego podczas pracy na niskich obrotach.

Silniki prądu stałego w klimatyzatorach LG charakteryzują się największym na świecie poziomem wydajności.



### Bistabilny zawór zwrotny

Zastosowanie bistabilnego zaworu zwrotnego zredukowało pobór mocy zaworu 4-drogowego do 0W.

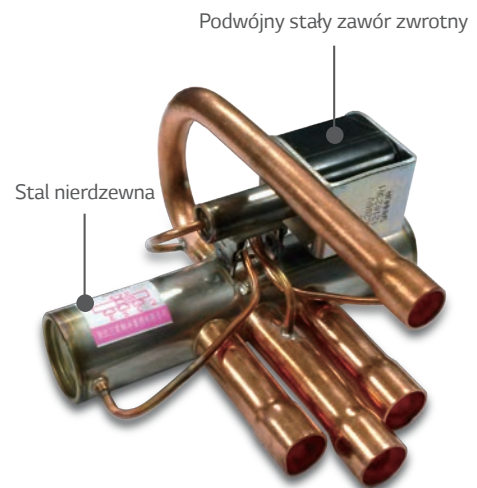

## Zwiększona wydajność napędu inwerterowego

Zoptymalizowano czas przepływu prądu poprzez kontrolę liczby przetworników prądu w zależności od chwilowego zapotrzebowania energetycznego. Ponadto zastosowanie komponentów wykonanych z karborundu (SiC - węgiel krzemu) przyczyniło się do ograniczenia strat mocy, przez co uzyskano wyższą wydajność i zwiększoną efektywność energetyczną w porównaniu z konwencjonalnymi rozwiązaniami inwerterowymi.

### Technologia SiC (karborundowe komponenty elektroniki)

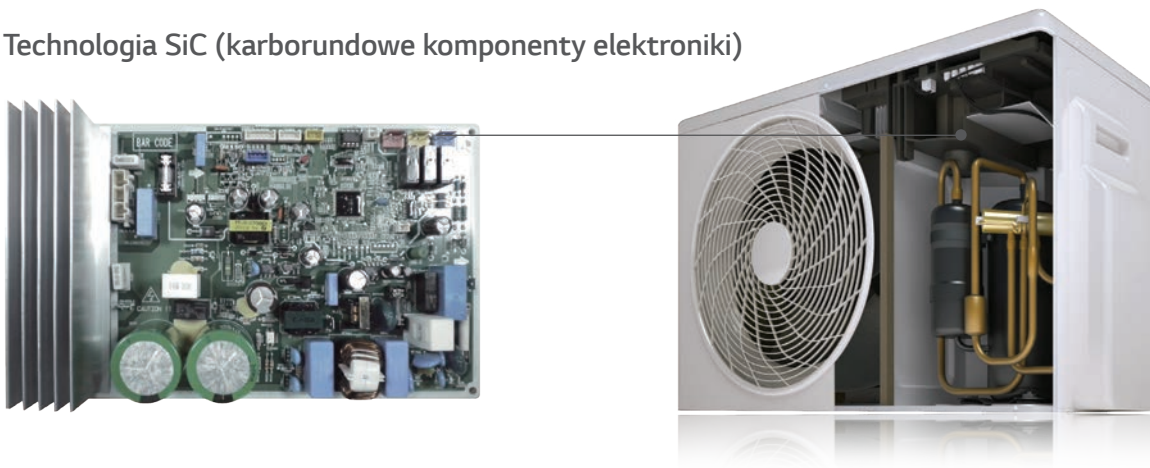

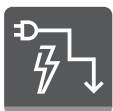

# Aktywna Kontrola Zużycia Energii

Aktywna Kontrola Zużycia Energii LG dostosowuje poziom zużycia energii i wydajność chłodzenia sterując maksymalną częstotliwością silnika sprężarki.



## 4-poziomy sterowania energią

\* Specyfikacje mogą się różnić w zależności od modelu.

\* W zależności od warunków testu.

### Idea i korzyści

Chłodzenie domu może stanowić wysoki koszt, szczególnie podczas gorących miesięcy letnich. Wykorzystując 4-stopniowy System Kontroli Energii LG można uniknąć tych kosztów i oszczędzać energię.

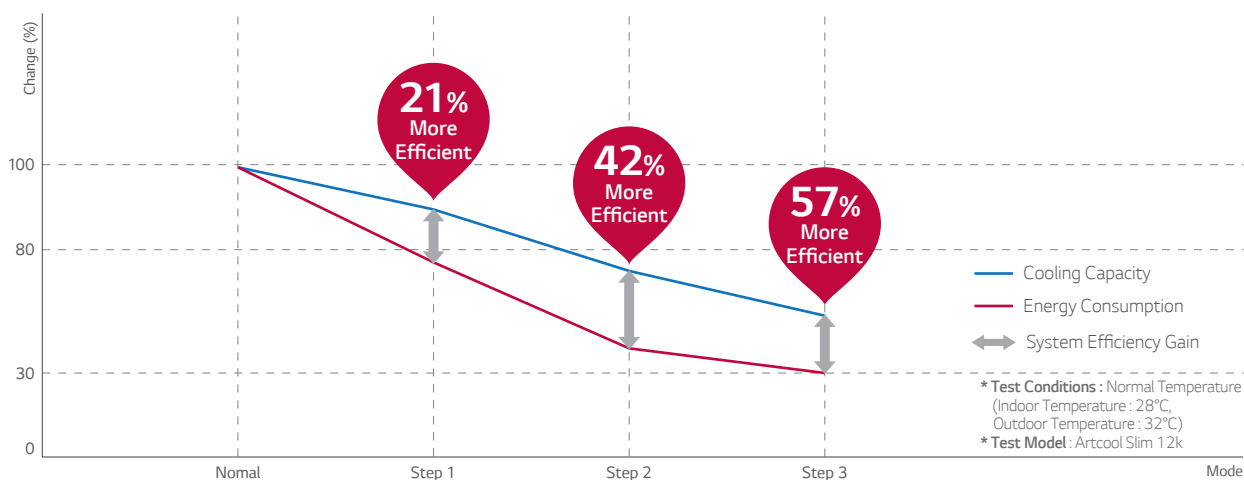

## Jak to działa



### Tryb normalny. 100% zużycia energii

Dużo osób o wysokim stopniu aktywności.

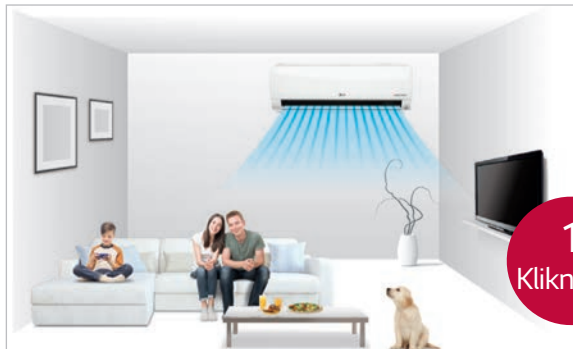

### 1. poziom: 80% zużycia energii

Osoby o średnim stopniu aktywności.



1  
Kliknięcie



### 2. poziom: 60% zużycia energii

Kilka osób o średnim stopniu aktywności.



2  
Kliknięcia



### 3. poziom: 40% zużycia energii

Kilka osób bez żadnej aktywności.



3  
Kliknięcia



# Wyświetlacz zużycia energii

Wyświetlacz zużycia energii opracowany przez LG monitoruje poziom pobieranej energii elektrycznej. Teraz korzystając z ochłody, można oszczędzać energię sprawdzając na panelu jej poziom zużycia.

0.2  
kW



## Monitorowanie zużycia energii

\* Specyfikacje mogą się różnić w zależności od modelu.

### Problem

Użytkownikom może sprawiać trudność ustalenie odpowiedniego poziomu pracy klimatyzatora i muszą oni aktywnie ustawiać oszczędzanie energii.

### Jak to działa

#### Magiczny wyświetlacz i zdalny sterownik

Po naciśnięciu przycisku na pilocie zdalnego sterowania, na wyświetlaczu LCD jednostki wewnętrznej pokazuje się aktualne i całkowite zużycie energii, pozwalając użytkownikowi na zmniejszenie zużycia energii.





## Korzyści

### Tryb normalny

Po uruchomieniu jednostki wyświetlana jest aktualna wartość nastawionej temperatury.



### Zużycie energii

Wciskając przycisk "ENERGY CTRL." wyświetlana jest wartość chwilowego zużycia energii elektrycznej.



## Dodatkowe korzyści

### Prędkość wentylatora

Przy zmianie siły nawiewu na wyświetlaczu pojawia się odpowiedni komunikat z jej wartością.

Wyświetlacz	Prędkość
F5	Wysoka
F4	Średnio-wysoka
F3	Średnia
F2	Średnio-niska
F1	Niska

### Tryb snu

Wybierając funkcję SLEEP na wyświetlaczu pokazuje się ustawiony czas, np: ustawienie 1 godziny (1H)



# Optymalizacja nawiewu

Bez względu na to, jak gorąco jest na zewnątrz, klimatyzatory LG szybko rozprowadzają chłodne powietrze, które dociera do każdego zakątka pomieszczenia zapewniając wydajne chłodzenie nawet dużych powierzchni.



## Szybkie chłodzenie

Strumień chłodnego powietrza dociera do wszystkich zakamarków pokoju oferując komfortową przestrzeń.



## Wielokierunkowy nawiew

Chłodne powietrze dociera do wszystkich miejsc we wszystkich kierunkach pomieszczenia, niezależnie od tego, gdzie jest zainstalowany klimatyzator.



## Mocne chłodzenie

Klimatyzatory LG zapewniają optymalny nawiew powietrza z dużą prędkością, co umożliwia szybsze schłodzenie pomieszczenia oraz równomierne rozprowadzenie powietrza we wszystkich kierunkach.



## Skuteczne ogrzewanie

Klimatyzatory pokojowe LG są w stanie ogrzać w krótszym czasie większe pomieszczenia, zapewniając użytkownikowi komfortowe warunki, a jednocześnie zużywając przy tym mniej energii.





## Szybkie chłodzenie

Strumień chłodnego powietrza dociera do wszystkich zakamarków pokoju oferując komfortową przestrzeń.



## Dwukrotnie szybsze Chłodzenie

- \* Specyfikacje mogą się różnić w zależności od modelu.
- \* W zależności od warunków testu.

### Problem

Większość konwencjonalnych klimatyzatorów potrzebuje dużo czasu, by schłodzić pomieszczenie.



## Jak to działa

### Większe ukośne łopatki wentylatora

Większy o 25% ukośny wentylator wytwarza silniejsze podmuchy powietrza.

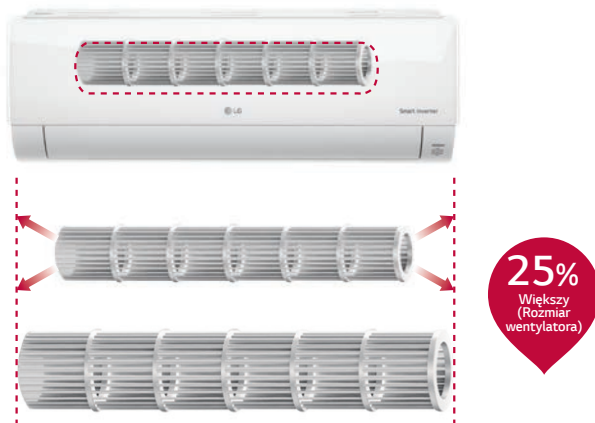

### Wylot chłodnego powietrza

Optymalnie zaprojektowany wylot powietrza wraz z kierunkową łopatką zapewnia nawiew strumienia powietrza na dużą odległość.

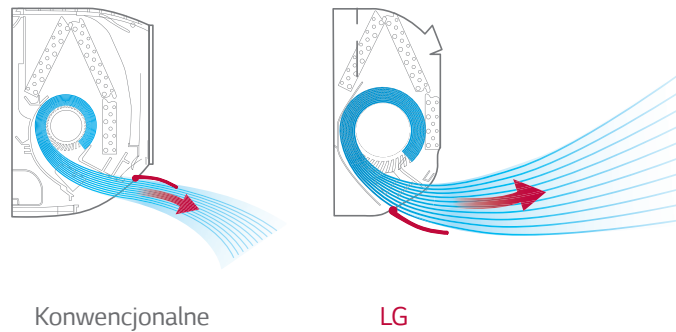

## Wynik testu

### Wynik testu

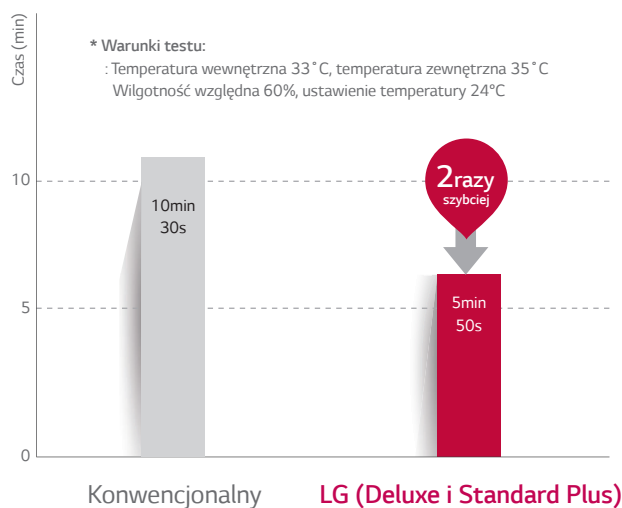

### Zmiany temperatury w ciągu 30 minut

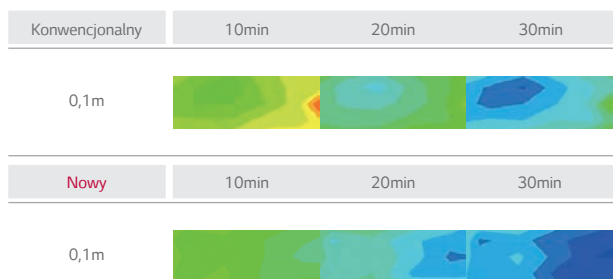

\* Warunki testu: Temperatura zewnętrzna: 35°C / temperatura wewnętrzna: 33°C / wilgotność: 60% / Zdalne sterowanie: 24°C Wysoka prędk.



# Wielokierunkowy nawiew

Chłodne powietrze rozchodzi się we wszystkich kierunkach i dociera do każdego miejsca pokoju bez względu na to, gdzie jest zainstalowany klimatyzator.



\* Specyfikacje mogą się różnić w zależności od modelu.

## Problem

Klimatyzatory z łopatkami poruszającymi się tylko w górę i w dół nie są w stanie odpowiednio schłodzić wszystkich miejsc pomieszczenia.

## Jak to działa

### 6-stopniowe sterowanie nawiewem w pionie, regulacja do 70°

Żaluzje sterujące nawiewem w pionie posiadają 6 różnych ustawień, w tym również w pełni automatyczną funkcję Auto Swing.



### 5-stopniowe sterowanie nawiewem w poziomie, regulacja do 55°

Regulacja kierunku wypływu powietrza w poziomie posiada 5 ustawień z pełną obsługą funkcji Auto Swing.



## Korzyści

### 4-stronny nawiew

Funkcja 4-kierunkowego nawiewu Auto Swing rozprasza chłodne powietrze szybko i wydajnie we wszystkich kierunkach.

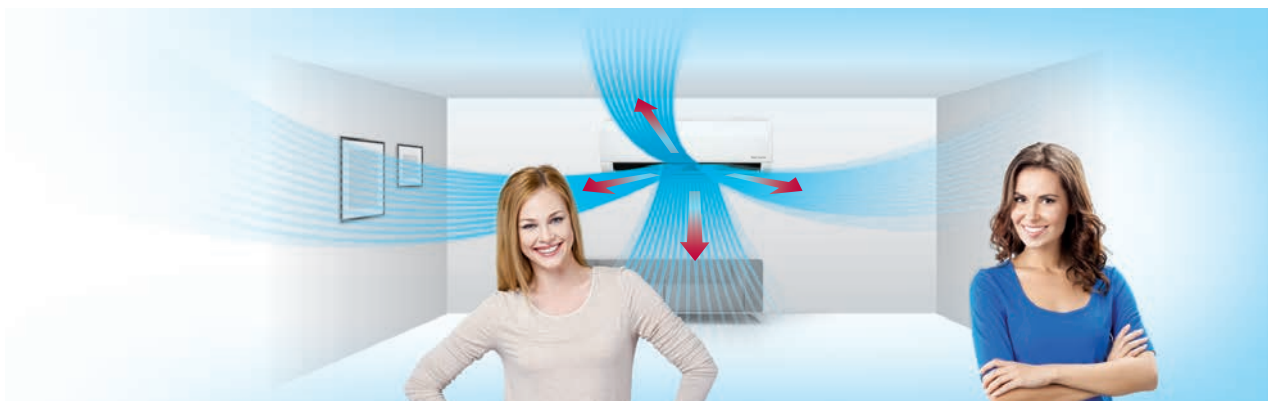



## Mocne chłodzenie

Klimatyzatory LG zapewniają optymalny nawiew powietrza z dużą prędkością, co umożliwia szybsze schłodzenie pomieszczenia oraz równomierne rozprowadzenie powietrza we wszystkich kierunkach.



\* Specyfikacje mogą się różnić w zależności od modelu.  
\* W zależności od warunków testu.

### Problem

Większość klimatyzatorów wymaga kilkakrotnego naciśnięcia przycisku, by ustawić temperaturę na 18°C, co stanowi niedogodność, gdy szybko potrzebujemy mocy chłodniczej.

### Jak to działa

#### Tryb "Jet Cool" jednym kliknięciem

Zaledwie jednym kliknięciem na 30 minut można obniżyć temperaturę wypływającego powietrza do 18°C.

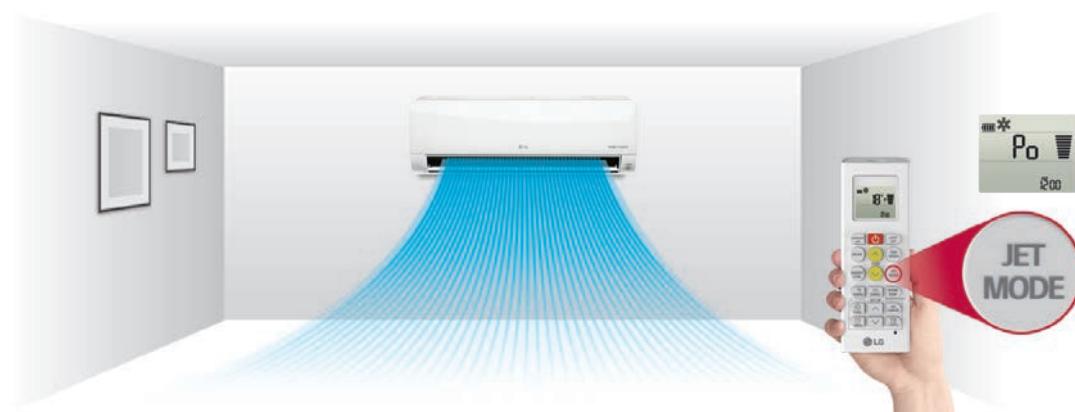

### Większa wydajność

Dzięki redukcji zawirowań zmniejszających przepływ powietrza oraz poprzez zwiększenie średnicy wentylatora, ilość nawiewanego powietrza zwiększyła się do 15,5 m<sup>3</sup>/min.

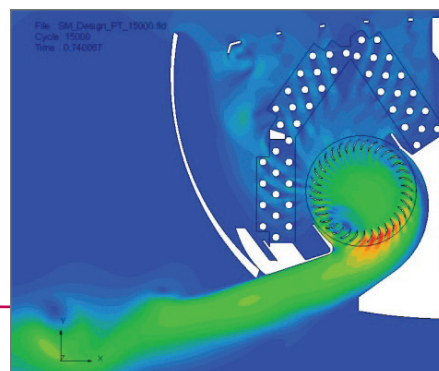



## Skuteczne ogrzewanie

Klimatyzatory pokojowe LG są w stanie ogrzać w krótszym czasie większe pomieszczenia, zapewniając użytkownikowi komfortowe warunki, a jednocześnie zużywając przy tym mniej energii.

## Szybkie ogrzewanie dużych przestrzeni



\* Specyfikacje mogą się różnić w zależności od modelu.

\* W zależności od warunków testu.

### Problem

Powolne ogrzewanie pomieszczenia zużywa dużo energii i stanowi dużą niedogodność, zwłaszcza wtedy, gdy szybko chcemy się rozgrzać.





## Jak to działa

### 4-stronny automatyczny nawiew powietrza (Proste sterowanie nawiewem)

Funkcja 4-stronnego automatycznego nawiewu powietrza dostosowuje jego przepływ na podstawie warunków otoczenia, zapewniając optymalne rozprzodzenie ciepłego powietrza w mieszkaniu i umożliwiając szybkie jego ogrzanie.

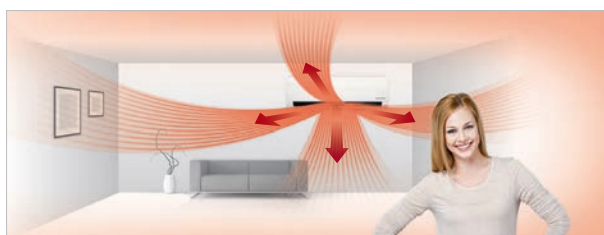

### Kąt nawiewu powietrza w pionie

Podczas ogrzewania żaluzje wylotu powietrza kierują je w dół, aby w pomieszczeniu utrzymać przyjemną i jednolitą temperaturę.

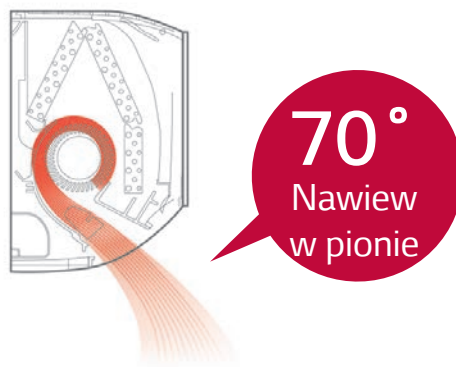

## Korzyści i wyniki testu

### Ogrzewanie szybsze o 22%

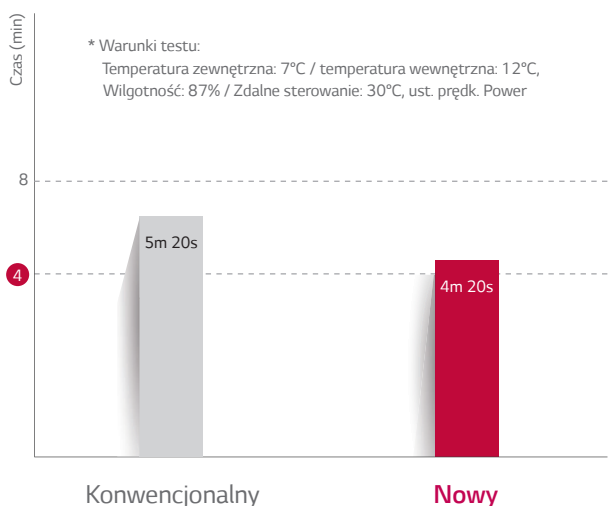

### Zmiany temperatury w ciągu 20 minut

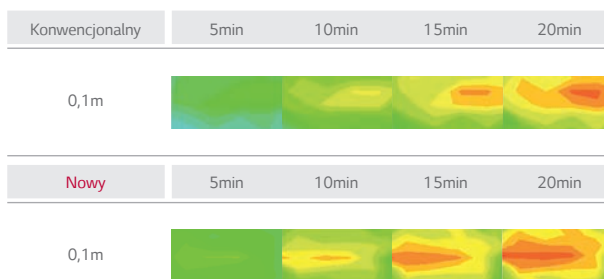

\* Warunki testu: Temperatura zewnętrzna: 7°C / temperatura wewnętrzna: 12°C / Wilgotność: 87% / Zdalne sterowanie: 30°C, ust. prędk. Power

# Ekstremalna wytrzymałość

Połączenie sprężarki LG i złotego uźebrowania w jednostce zewnętrznej przyczynia się do zwiększenia trwałości klimatyzatorów LG.





10 lat gwarancji  
na sprężarkę

10-letnia gwarancja na sprężarkę inwerterowe odzwierciedla nasze zaufanie co do niezawodności najwyższej klasy pokojowych klimatyzatorów LG.



Technologia  
Gold Fin™

Chłodne powietrze dociera do wszystkich miejsc we wszystkich kierunkach pomieszczenia, niezależnie od tego, gdzie jest zainstalowany klimatyzator.



# 10 lat gwarancji na sprężarkę

LG, pewne jakości swojego produktu, oferuje naszym klientom 10-letnią gwarancję na sprężarkę inwerterową klimatyzatora.



## 10 lat Gwarancji

### Co oznacza 10-letnia gwarancja?

Sprężarka jest dla klimatyzatora tym, czym silnik dla samochodu. Z 10-letnią gwarancją na sprężarkę, użytkownicy mogą korzystać z zalet klimatyzatora LG przez dłuższy okres czasu.

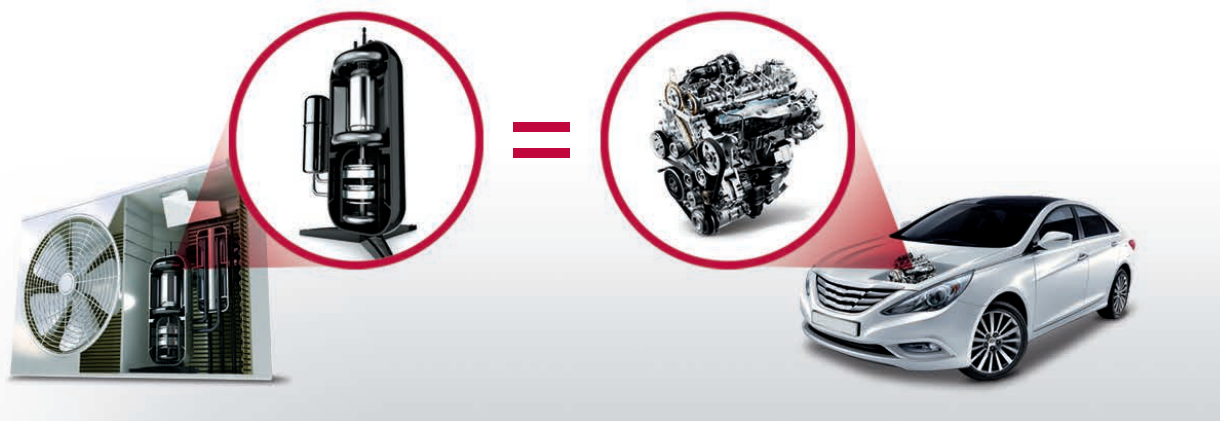

## Jak to działa

### Innowacyjna konstrukcja sprężarki

Części sprężarki zostały udoskonalone w celu umożliwienia dłuższego okresu eksploatacji.

#### Optymalizacja przepływu

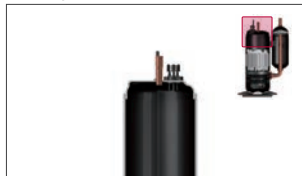

Poprzez zwiększenie długości rury odprowadzającej olej zmniejszono jego dopływ, co jednak pozostawia w sprężarce wystarczająco dużo oleju, aby zapobiec jej zuzywaniu ściernemu.

#### Optymalizacja ssania

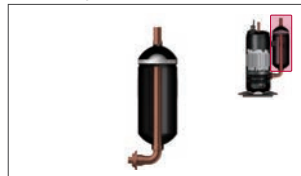

Zmniejszając straty ssania i poprawiając zbieranie oleju poprzez optymalizację obwodu ssania, zoptymalizowano grubości warstwy oleju i osadu olejowego.

#### Silnik współosiowy



Dzięki dodatkowemu zwiększeniu wnęki stojana powierzchnia ścieżki olejowej zwiększyła się o ponad 50%. W związku z tym zredukowane zostały straty energii silnika, poprawiając tym samym działanie chłodzące cewki stojana.

#### Powłoka ochronna

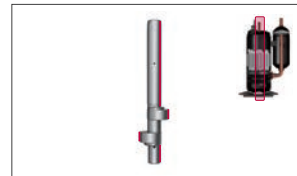

Powierznię topatek i wału korbowego pokryto powłoką wykazującą wybitną odporność na ścieranie.

## Korzyści i certyfikat

### Niezawodny klimatyzator

Chcąc podkreślić bezpieczeństwo produktu oferujemy klientom 10-letnią gwarancję na sprężarkę, aby ich zapewnić o braku obaw dotyczących jego wad.



### Certyfikat

TUV Rheinland, Długoterminowy przyspieszony test niezawodności i test graniczny.

\* Długoterminowy przyspieszony test niezawodności

Unikalna metoda badawcza LG w zaostrzonych warunkach pracy w celu potwierdzenia długowieczności wyrobu. Poprzez przyspieszenie cyklu zużycia służy do przetestowania i określania w krótkim czasie żywotności produktu.

\* Test graniczny.

Metoda badawcza mająca na celu zbadanie trwałości w różnych trudnych warunkach, jakie mogą wystąpić w rzeczywistości. Polega na wykonaniu badania niezawodności sprężarki przy zwiększonych, w stosunku do zaprojektowanych dla niej, wartościach roboczych ciśnienia i temperatury.

\* Potwierdzenie uzyskane z TUV Rheinland dla 10-letniego cyklu życia produktu

Pojedyncza sprężarka rotacyjna



Podwójna sprężarka rotacyjna



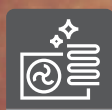

## Technologia Gold Fin™

Powłoka Gold Fin™ chroni powierzchnię wymiennika ciepła przed niepotrzebnym zużyciem i korozją.

Opatentowane  
Pokrycie  
Antykorozyjne



\* Specyfikacje mogą się różnić w zależności od modelu.  
\* W zależności od warunków testu.

### Problem

Piasek i brud mogą dostać się do środka i spowodować uszkodzenie klimatyzatora, powodując zmniejszenie żywotności urządzenia.



## Jak to działa

### Przekrój poprzeczny wymiennika ciepła

Specjalna powłoka w kolorze złota na uźebrowaniu wymiennika ciepła zapobiega korozji, przedłużając żywotność urządzenia.

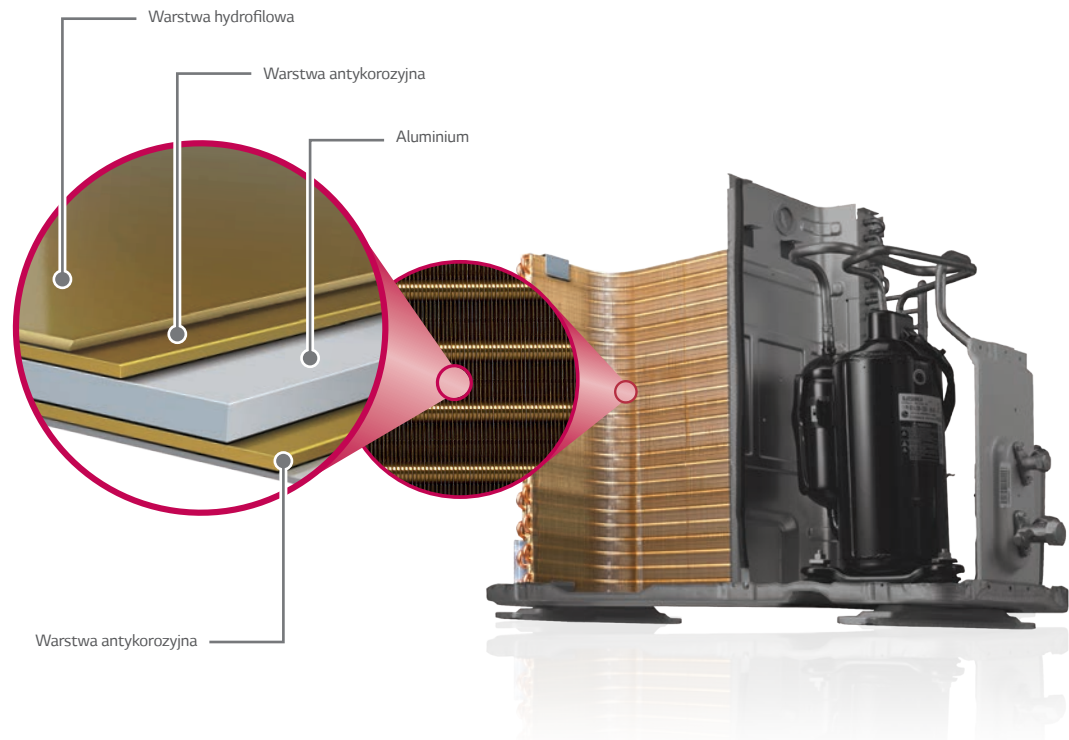

Ekstremalna wytrzymałość

## Wynik testu

Konwencjonalne uźebrowanie



Gold Fin™



\* Wynik testu po 360 godz. ekspozycji na działanie chlorku sodowego

# Zdrowe powietrze

Różne systemy filtracji, ochrona przeciwpyłowa i filtr 3M oczyszczają powietrze. Jonizator Plasmaster Plus redukuje nieprzyjemne zapachy i odświeża powietrze w pomieszczeniu czyniąc je czystym i zdrowym. Gdy klimatyzator przerywa pracę, samoczynnie się osusza utrzymując stan czystości i świeżości.







### **Jonizator Plasmaster<sup>PLUS</sup>**

Jonizator Plasmaster Plus sterylizuje powietrze, a także otaczające powierzchnie czyniąc środowisko czystszy*m* i bezpieczniejszym.

### **Automatyczne oczyszczanie**

Wnętrze klimatyzatora jest utrzymywane w czystości dzięki osuszaniu wymiennika ciepła, a następnie ponownej sterylizacji.

### **Filtr 3M MÍCRO - ochrona** Powered by 3M Tech

Filtr Mikro-ochrona marki 3M zapewnia bardzo wysoki przepływ powietrza z niskim poziomem hałasu i zbiera szkodliwe mikroskopijne substancje, jak pyłki i drobny kurz.

### **Filtr podwójna ochrona**

Unikalna konstrukcja i właściwości filtra podwójnej ochrony pozwala na skuteczną filtrację zasysanego powietrza poprzez przyciąganie i zbieranie drobin kurzu i bakterii.



# Jonizator PLUS Plasmaster™

Ponad 3 miliony jonów Plasmaster sterylizuje nie tylko przepływające przez klimatyzator powietrze, ale również jego bezpośrednie otoczenie, czyniąc środowisko, w którym przebywa użytkownik czystym i bezpiecznym.

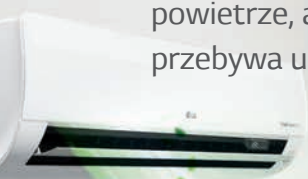

## Sterylizacja aż do 99,9% bakterii i dezodoryzacja

\* Specyfikacje mogą się różnić w zależności od modelu.  
\* W zależności od warunków testu.

### Problem

W powietrzu w domu często znajdują się liczne szkodliwe mikroskopijne cząsteczki, które mogą mieć negatywny wpływ na zdrowie.



## Jak to działa

### Sterylizacja i dezodoryzacji (z wykorzystaniem ponad 3 mln jonów)

Jonizator Plasmaster Ionizer+ zmniejsza liczbę szkodliwych cząsteczek mikroskopowych dzięki wprowadzeniu w przepływające przez klimatyzator powietrze ponad 3 milionów jonów.

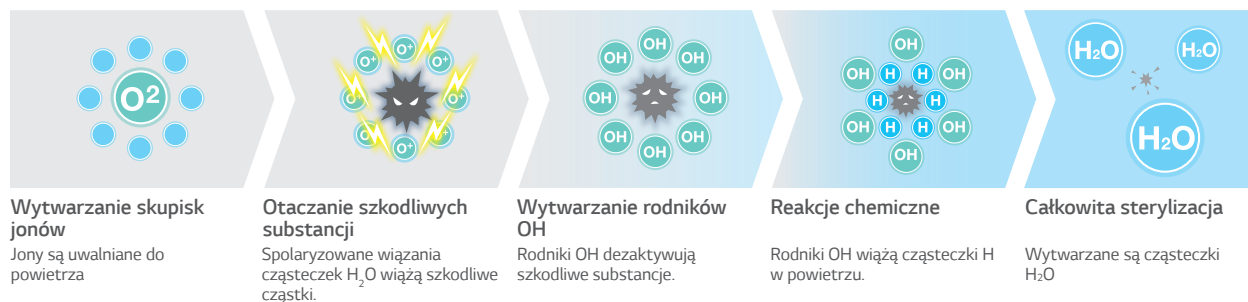

## Wynik testu

### Ocena skuteczności sterylizacji powietrza

Usunięcie ponad 99,9% bakterii (pałeczki okrężnicy) w 30 min.

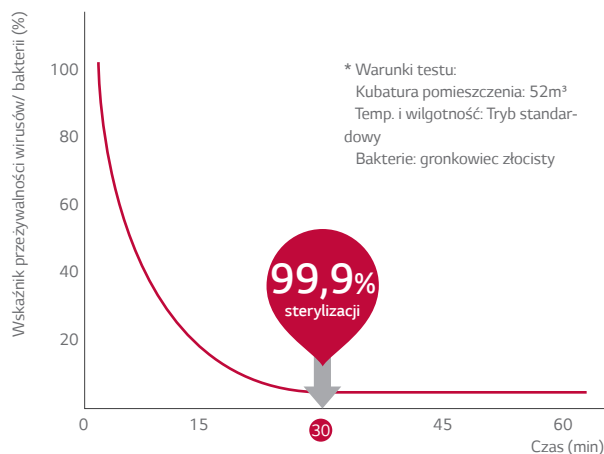

### 2.1 Zmniejszenie intensywności nieprzyjemnych zapachów w ciągu 60 minut

Zapach o intensywności 2 lub poniżej pozostaje niewyczuwalny dla człowieka, nie wywołując dyskomfortu.

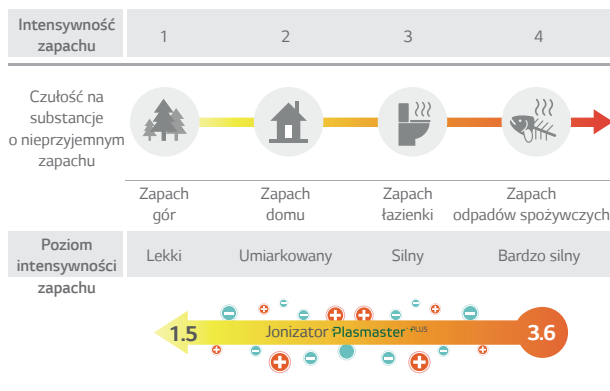

Redukcja intensywności nieprzyjemnych zapachów 3,6 → 1,5 / Zapachy unoszące się w pomieszczeniu oraz znajdujące się w zastanach i na ubraniach.

Zdrowe powietrze

## Certyfikat

### Certyfikat

Laboratorium Intertek, Potwierdzenie funkcji antybakteryjnej jonizatora Plasmaster Ionizer+ / Ionizer





## Filtr 3M **MiCRO** -ochrona Powered by 3M Technology

Filtr 3M MICRO-ochrona, dzięki ładunkom elektrostatycznym na swojej powierzchni eliminuje z powietrza mniejsze cząsteczki kurzu i inne mikroskopijnej wielkości szkodliwe substancje, wywołujące choroby układu oddechowego.



# Usuwanie mikroskopijnych cząstek

\* Specyfikacje mogą się różnić w zależności od modelu.

### Co to jest **MiCRO** filtr przeciwpyłowy?

Filtr MICRO-ochrona wychwytuje i eliminuje szkodliwe mikrocząsteczki, w tym bakterie i kurz, dostarczając świeżego i czystego powietrza.



## Jak to działa

### Filtrowanie kurzu mikroskopijnej wielkości 0,3µm

Mikro-strukturalny filtr powierzchniowy jest lepszy do przechwytywania małych cząstek kurzu, nie ograniczając przy tym wypływającego powietrza. Elektrostatyczny filtr powierzchniowy jest lepszy do zbierania kurzu.

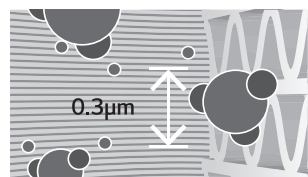

Przechwytywanie kurzu przez filtr.

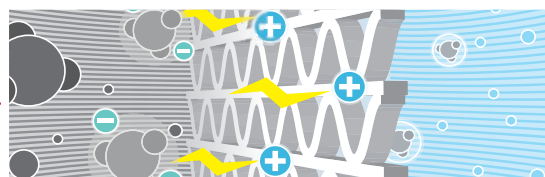

Filtr MICRO-ochrona wychwytuje cząstki kurzu i ładuje je jonami ujemnymi.

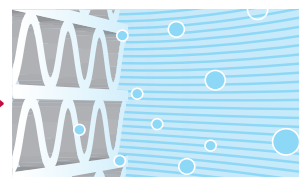

Uwalnianie oczyszczonego powietrza.

## Korzyści

### Eliminacja alergenów i cząstek chorobotwórczych

Klimatyzatory pokojowe LG wyposażone w filtr 3M MICRO-ochrona wytwarzają czyste i odświeżone powietrze usuwając mikroskopijne cząsteczki nawet o wielkości 0,3µm.

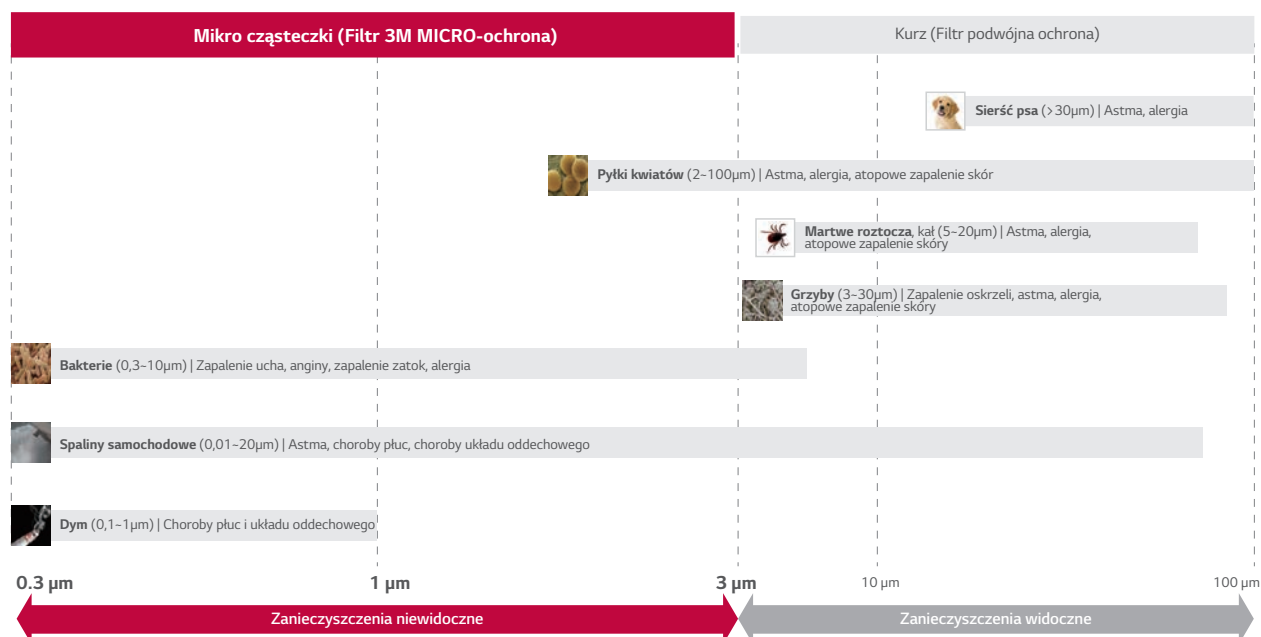

Zdrowe powietrze



## Filtr podwójna ochrona

Podwójny filtr ochronny przyciąga i zbiera drobiny kurzu i bakterie.



Filtrowanie  
**Kurzu  
i bakterii**

\* Specyfikacje mogą się różnić w zależności od modelu.  
\* W zależności od warunków testu.

### Co to jest podwójny filtr ochronny?

Podwójny filtr ochronny, przeznaczony do przechwytywania cząstek kurzu o wielkości powyżej 10µm, stanowi pierwszą linię obrony przed drobniejszymi cząstkami i bakteriami.



Kurz powyżej  
10µm



Bakterie



## Wynik testu i certyfikat

### Test eliminacji bakterii:

Podwójny filtr ochronny w ciągu 18 godzin eliminuje z powietrza do 99,9% bakterii.

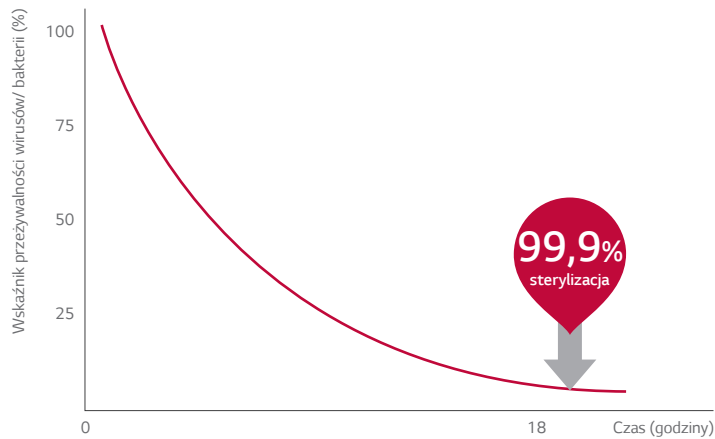

### Certyfikat

Fiti, Certyfikat potwierdzający eliminację bakterii



## Dodatkowe korzyści

### Ułatwiony demontaż i montaż filtra

Prosta, jednoczęściowa pokrywa łatwo się zdejmuje, przez co znacznie ułatwia czyszczenie klimatyzatora. (dotyczy jednostek Deluxe i Standard Plus)

Proste  
wyjęcie



### Mycie pod bieżącą wodą

Specjalnie zaprojektowany filtr jest łatwy do wyczyszczenia, a czas jego użytkowania został znacznie wydłużony.

Samodzielne  
czyszczenie





## Automatyczne oczyszczanie

Wnętrze klimatyzatora jest utrzymywane w czystości dzięki osuszaniu wymiennika ciepła, a następnie ponownej sterylizacji.



## Wewnętrzna sterylizacja

\* Specyfikacje mogą się różnić w zależności od modelu.

### Problem

Główną przyczyną pojawiania się przykrego zapachu z klimatyzatora są pleśnie i bakterie powstające w wymienniku ciepła.

Bakterie te mogą się rozprzestrzeniać, gdy wymiennik ciepła pozostaje mokry.

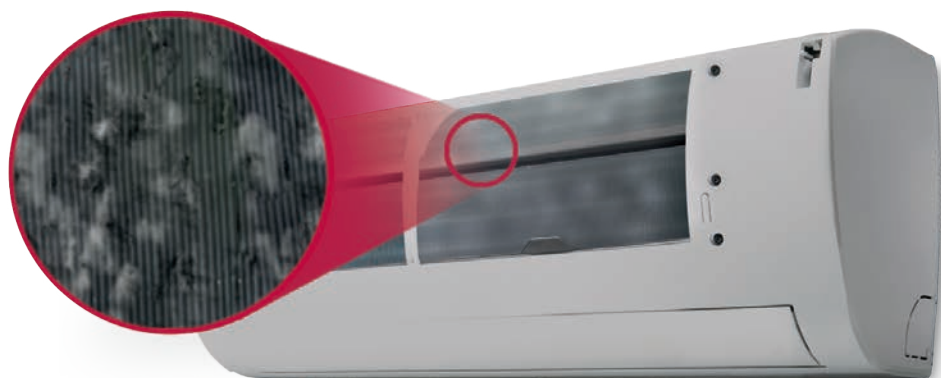



## Jak to działa

### Czyszczenie filtra podczas normalnego przepływu powietrza

Kompleksowa funkcja automatycznego czyszczenia zapobiega powstawaniu bakterii i pleśni na wymienniku ciepła, zapewniając użytkownikowi przyjemniejsze i bardziej komfortowe otoczenie.

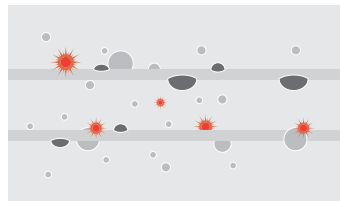

Dzięki wyeliminowaniu wilgoci i bakterii pozostających w klimatyzatorze, funkcja automatycznego czyszczenia usuwa wszystkie substancje, które mogą być szkodliwe dla organizmu ludzkiego.

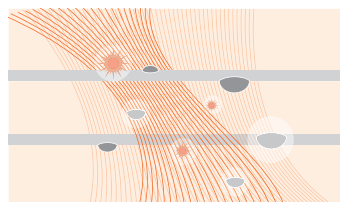

Dzięki zaawansowanej funkcji odświeżania środowisko wewnętrzne pozostaje bezwonne.

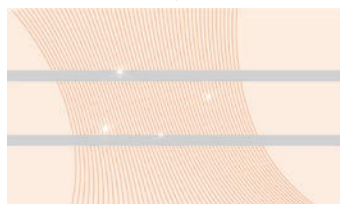

Poprzez zapobieganie zanieczyszczeniu wymiennika ciepła przez różne zarazki i bakterie wydajność chłodnicza oraz trwałość klimatyzatora pozostaje nie zmieniona nawet po 10 latach użytkowania.

## Korzyści

### Usuwanie szkodliwych cząstek

Automatyczne czyszczenie zapewnia nam czyste powietrze poprzez eliminację bakterii, pleśni i zapachów, które mogłyby gromadzić się i namnażać na powierzchni wilgotnego wymiennika ciepła.



Eliminacja bakterii



Eliminacja zapachów



Eliminacja pleśni

# Komfort

Klimatyzatory LG oferują najbardziej komfortowe środowisko dzięki najniższemu poziomowi hałasu na świecie oraz łatwej i efektywnej instalacji.



## Komfortowy nawiew

Ilekoć naciśniemy przycisk, dwa różne kąty ustawienia żaluzji nawiewu zapewnią nam idealną temperaturę i komfortową ilość powietrza.



## Niski poziom hałasu

Unikalna technologia LG eliminuje niepotrzebny hałas i pozwala na sprawne działanie przy najniższym poziomie hałasu.



## Cicha praca nocna agregatu

W trybie cichej pracy całkowity poziom hałasu jednostki zewnętrznej został zmniejszony do 3dBA.



## Łatwa i szybka instalacja

Klimatyzator LG został zaprojektowany do łatwej instalacji.





## Komfortowy nawiew

LG potrafi zapewnić delikatny i wygodny nawiew powietrza w Twojej przestrzeni życiowej. Automatyczna regulacja nachylenia żaluzji zapewnia idealne dobranie kąta nawiewu i objętości powietrza.

# Zdrowsze, bardziej przyjemne powietrze

\* Specyfikacje mogą się różnić w zależności od modelu.

## Idea

Utrzymywanie podczas snu włączonego klimatyzatora może obniżyć temperaturę ciała lub powodować dyskomfort, szczególnie wtedy, gdy wypływające powietrze wieje bezpośrednio na osoby przebywające w pomieszczeniu. Funkcja komfortowego nawiewu powietrza dostosowuje kąt żaluzji, tak aby temu zapobiec i zapewnić najwyższy komfort snu.

## Korzyści

### Wygodne sterowanie

Ciesz się najwyższym komfortem po zaledwie jednym naciśnięciu przycisku.

### Chłodne i zdrowe powietrze

Zapobiega nagłemu obniżeniu temperatury ciała.



## Jak to działa

Wystarczy wcisnąć przycisk "COMFORT AIR" by wybrać jedno z dwóch zaprogramowanych ustawień komfortowego nawiewu.



Dedykowany przycisk "COMFORT AIR" na sterowniku

### Komfortowe ustawienie żaluzji

Opcja ta pozwala na ustawienie żaluzji nawiewu klimatyzatora w zaprogramowanym położeniu, aby wyphywające powietrze nie było skierowane bezpośrednio na osoby przebywające w pomieszczeniu.

**Położenie 1: Wychylenie do maksymalnego kąta 70°. Wyświetlacz jednostki wewnętrznej**



Informacja na jednostce - nawiew góra

- Ustawienie kąta nachylenia żaluzji w najwyższym położeniu.
- Chłodzenie i ogrzewanie bez nieprzyjemnego bezpośredniego nawiewu.
- Optymalizacja delikatnego nawiewu pod kątem chłodzenia.

**Położenie 2: Wychylenie do maksymalnego kąta 0°.**



Informacja na jednostce - nawiew w dół

- Ustawienie kąta nachylenia żaluzji w najniższym położeniu.
- Chłodzenie i ogrzewanie bez nieprzyjemnego bezpośredniego nawiewu.
- Optymalizacja delikatnego nawiewu pod kątem ogrzewania.



## Niski poziom hałasu

Klimatyzatory LG działają na poziomie hałasu 19dB, a ponadto jednym dotknięciem zapewniają zdrowy delikatny nawiew powietrza.



# Skrajnie cichy 19dB

\* Specyfikacje mogą się różnić w zależności od modelu.

### Problem

Klimatyzatory, jeśli są zbyt głośne, mogą czasami zakłócać nasze otoczenie. Jest to szczególnie dotkliwie w nocy, kiedy dźwięk jest łatwiej słyszalny.



## Jak to działa

### Unikalna technologia skośnych łopatek wentylatora

Konstrukcja ukośnych łopatek wentylatora minimalizuje zmiany ciśnienia powstającego przy kontakcie łopatek z powietrzem, dzięki czemu poziom hałasu emitowanego przez wentylator należy do najmniejszych na świecie.



### Silnik BLDC wentylatora

Bezszczotkowy silnik prądu stałego (BLDC), wyposażonego w potężny magnes neodymowy oraz precyzyjną kontrolę 13 poziomów prędkości zapewnia nawiew powietrza oraz wysokie ciśnienie statyczne. Hałas mechaniczny oraz zakłócenia elektryczne są dużo niższe, co umożliwia uzyskanie wysokich prędkości obrotowych.

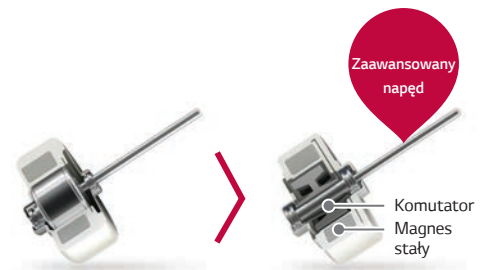

#### Silnik prądu zmiennego

- Niska wydajność.
- Nagrzewanie się do wys. temp.
- Utrudniona precyzyjna kontrola prędkości.

#### Silnik BLDC

- Małe zakłócenia elektryczne i niski hałas mechaniczny.
- Długotrwała precyzyjna kontrola prędkości.

### ALVC (Aktywna kontrola niskich wibracji)

Na podstawie odchyłek prędkości oszacowuje się obciążenie w celu kompensacji niewyważenia, które jest główną przyczyną drgań i hałasu, umożliwiając pracę silnika bez wibracji przy małych prędkościach obrotowych.

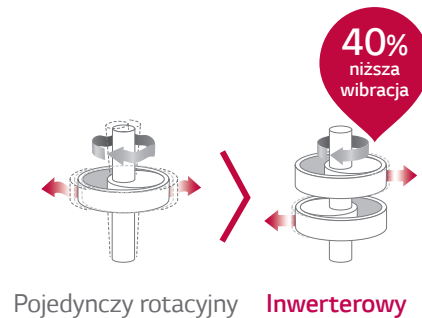

## Korzyści

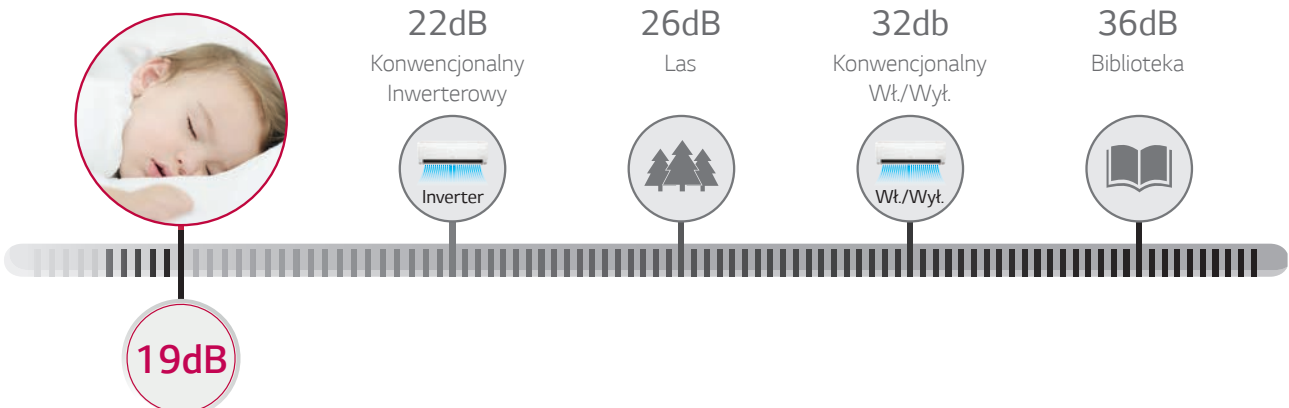



## Cicha praca nocna agregatu

Funkcja cichej pracy oferuje użytkownikowi komfort idealnej ciszy dzięki redukcji szczytowego poziomu hałasu.



## Redukcja hałasu o 3dB

\* Specyfikacje mogą się różnić w zależności od modelu.  
\* W zależności od warunków testu.

### Problem

Nadmierny hałas pochodzący od jednostki zewnętrznej klimatyzatora może przeszkadzać i uniemożliwić spokojny sen.





## Jak to działa

W trybie cichej pracy całkowity poziom hałasu jednostki zewnętrznej spada do 3dBA. Zmniejsza się również poziom hałasu jednostki wewnętrznej.

### Wybór cichej pracy nocnej



### Sterowanie sprężarką jednostki zewnętrznej



## Wynik testu

### Porównanie emitowanego hałasu

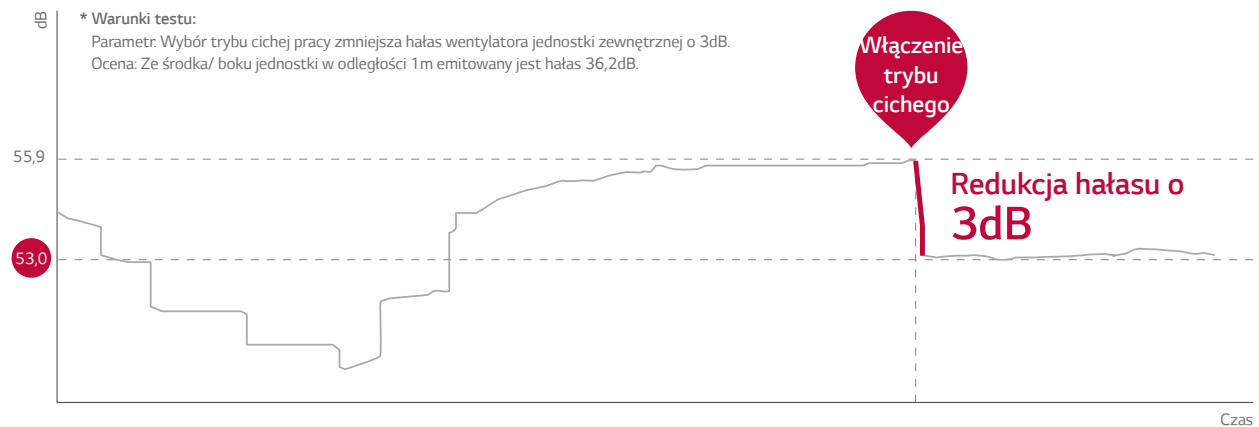



## Łatwa i szybka instalacja



Klimatyzator LG został tak zaprojektowany, aby jego instalacja przebiegała szybko i sprawnie, co umożliwia zainstalowanie kilku jednostek w krótkim okresie czasu



## Łatwość montażu

\* Specyfikacje mogą się różnić w zależności od modelu.

### Koncepcja

Poprzez zmniejszenie liczby osób i czasu potrzebnego do montażu, obecnie możliwa jest instalacja większej liczby jednostek w krótszym czasie.



2 osoby instalują 4 jednostki/dzień  
(średnio 2,5 - 3 godz.)



1 osoba instaluje 6 jednostek/dzień  
(średnio 1,5 godz.)



Szukaj "LG Quick & Easy Installation" na YouTube.

## Jak to działa

### Uprozczone rozpakowanie

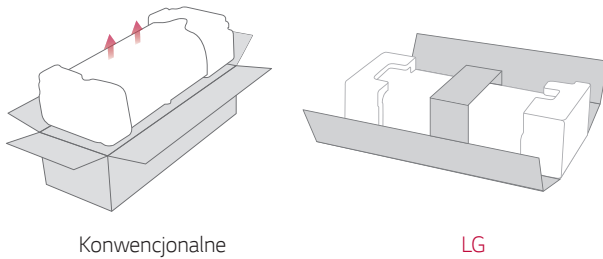

Konwencjonalne

LG

### Udoskonalona płyta montażowa

Udoskonalona, większa płyta montażowa skraca czas instalacji.

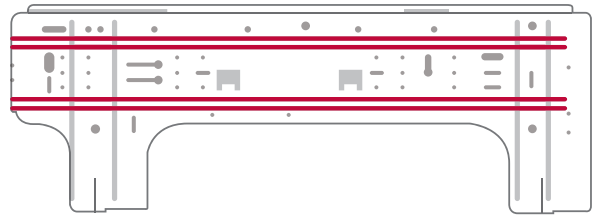

### Wspornik instalacyjny

Wspornik instalacyjny tworzy przestrzeń pomiędzy ścianą a klimatyzatorem, ułatwiając jego montaż.

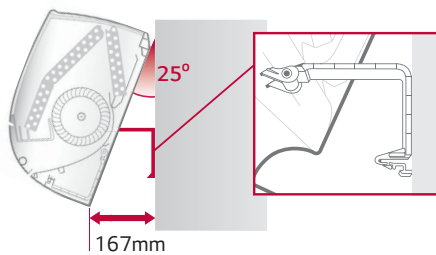

### Większa przestrzeń instalacyjna

Powiększona przestrzeń prowadzenia instalacji sprawia, że montaż jednostki jest wyjątkowo przyjazna a urządzenie równo i estetycznie przylega do powierzchni ściany.

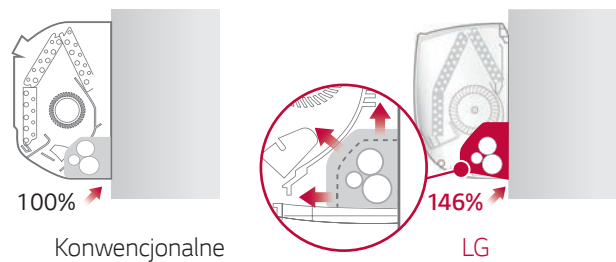

Konwencjonalne

LG

### Zdemontowana pokrywa dolna

W celu ułatwienia instalacji oraz zapewnienia dostępu, dolna pokrywa klimatyzatora jest zdejmowana.

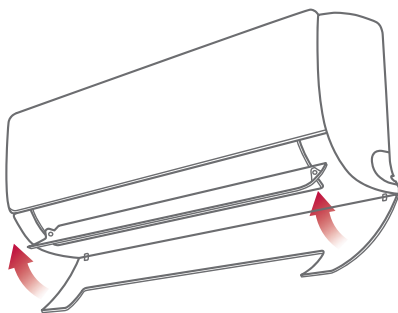

### Przycisk do szybkiego uruchomienia testu

Przycisk uruchamiający test jest dogodnie usytuowany i łatwy do znalezienia.

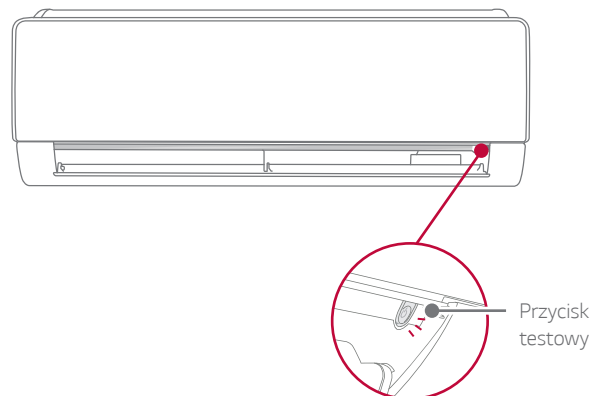

Przycisk testowy

# Inteligencja

Dzięki inteligentnym technologiom LG dostęp i sterowanie klimatyzatorem jest możliwe zawsze i wszędzie.



## Opcjonalny zestaw Wi-Fi

Swoje klimatyzatory można kontrolować przy użyciu inteligentnych urządzeń internetowych, jak smartfon z Androidem lub iOS. Ta zaawansowana technologia zapewnia większą wygodę.



## Moduł serwisowy Wi-Fi SIMs

Dzięki podłączeniu układu SIMs można sprawdzić stan klimatyzatora oraz zdiagnozować ewentualne problemy.



## Smart Diagnosis

Inteligentna diagnostyka pozwala na wygodne sprawdzenie za pomocą smartfona ustawień, instalacji, występujących problemów oraz innych informacji.



## Wykrywanie niedoboru czynnika chłodniczego

Korzystając z technologii LG możemy uzyskać wcześniejsze powiadomienie o niskim poziomie czynnika chłodniczego.





## Opcjonalny zestaw Wi-Fi

Swoje klimatyzatory można kontrolować przy użyciu inteligentnych urządzeń internetowych, jak smartfon z Androidem lub iOS. Ta zaawansowana technologia zapewnia większą wygodę.



# Sterowanie klimatyzatorem z dowolnego miejsca

\* Specyfikacje mogą się różnić w zależności od modelu.

## Co umożliwia moduł Wi-Fi?

Łatwość dostępu i sterowania funkcjami klimatyzatora z dowolnego miejsca.

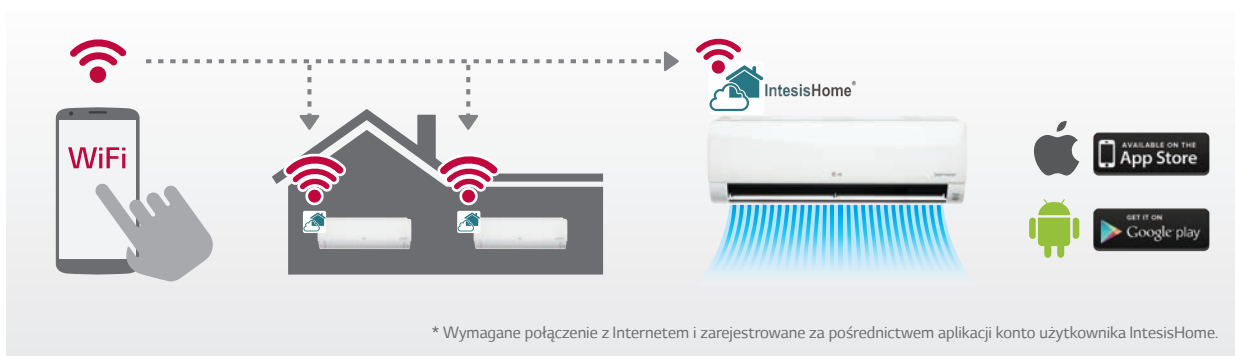

## Jak to działa

### Łączność przez Wi-Fi

Korzystając z urządzenia obsługującego sieć Wi-Fi oraz specjalnej aplikacji LG do sterowania klimatyzatorem, dostęp do niego można uzyskać w każdej chwili z dowolnego miejsca.



## Korzyści

### Zwiększona wygoda dla użytkownika

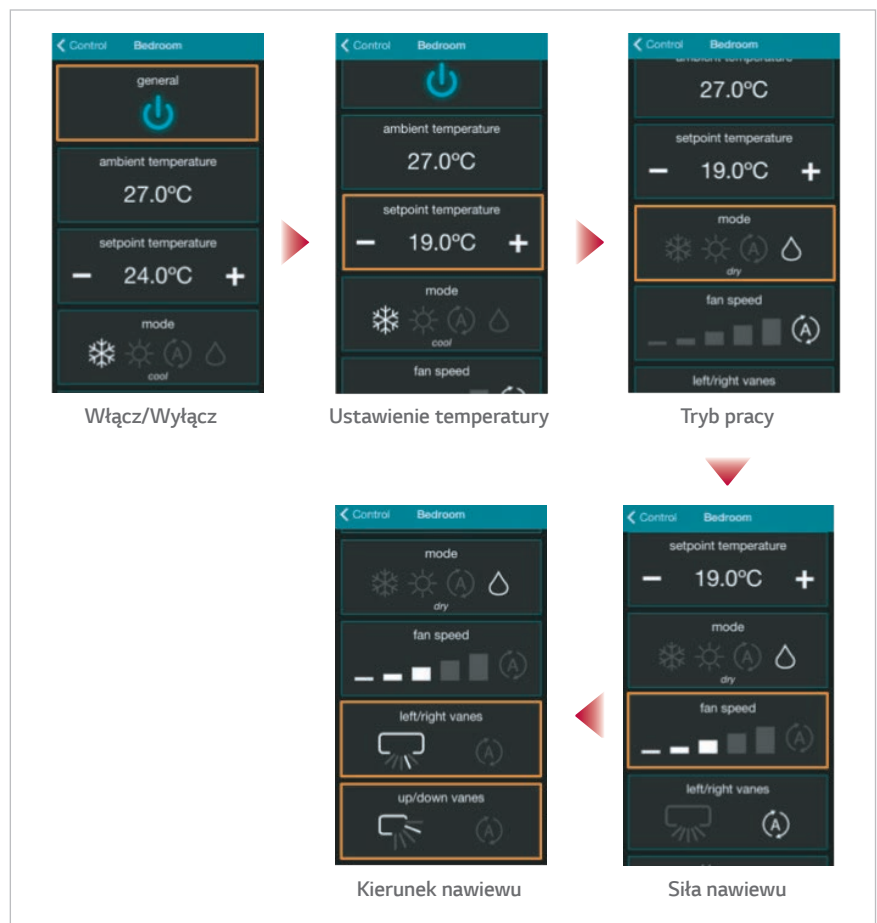
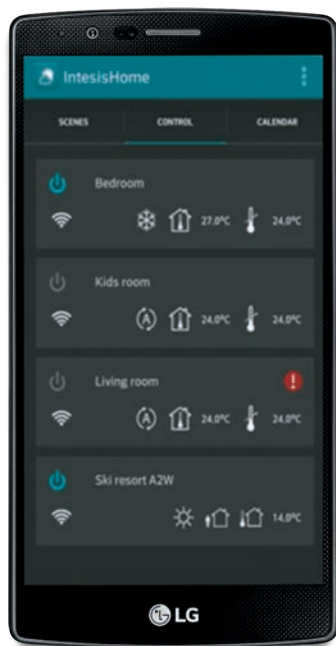



# Moduł serwisowy Wi-Fi SIMs

Dzięki podłączeniu układu SIMs można sprawdzić stan klimatyzatora oraz zdiagnozować ewentualne problemy.



Sprawdzenie stanu klimatyzatora poprzez **smartfona**

\* Specyfikacje mogą się różnić w zależności od modelu.

## Co to jest LG SIMs?

Po podłączeniu klimatyzatora do smartfona poprzez układ SIMs możliwe jest monitorowanie stanu klimatyzatora i diagnozowanie problemów.

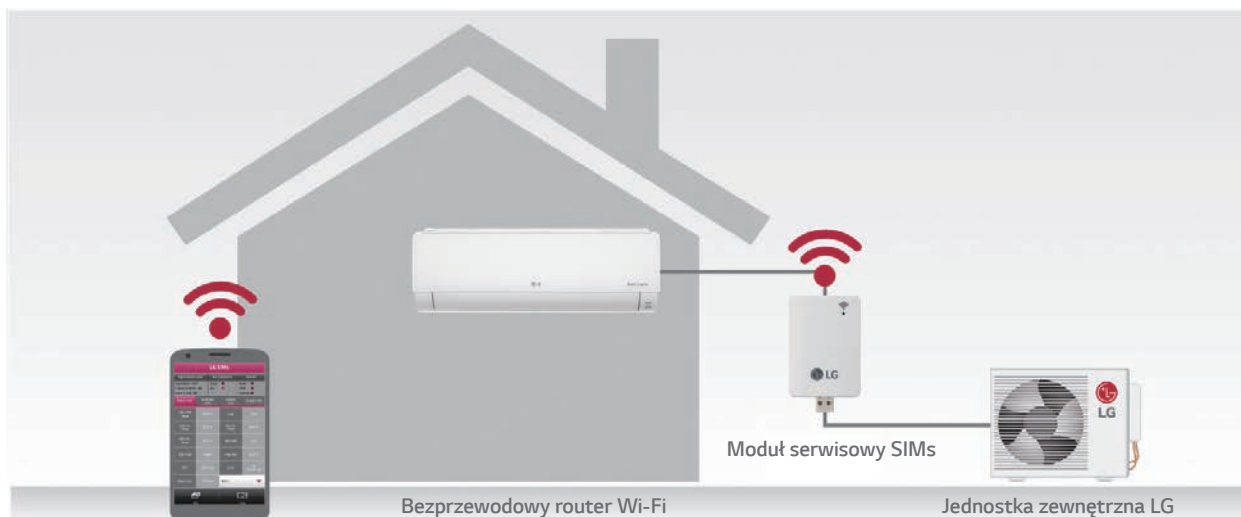

\* SIMs: Smart Inverter Management System (Inteligentny system zarządzania klimatyzatorami inwerterowymi)



## Jak to działa

### Aplikacja SIMs

1. Korzystając z układu SIMs połączyć klimatyzator ze smartfonem.
2. Za pomocą aplikacji SIMs możliwe jest monitorowanie i diagnozowanie problemów w czasie rzeczywistym.

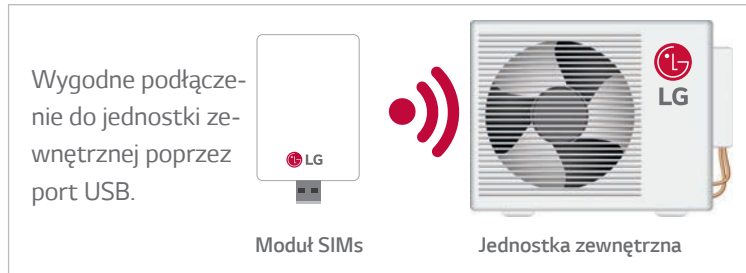

Wymagania dot. smartfona

- \* iOS: 6.1 lub nowszy
- \* Android: 2.3 lub nowszy



## Korzyści i certyfikat

### Łatwe monitorowanie

Korzystając z układu SIMs problem można zdiagnozować kiedykolwiek z dowolnego miejsca.

### Prosta diagnostyka i szybka odpowiedź

Monitorowanie jednostek wewnętrznych i zewnętrznych oraz diagnozowanie problemów jest bardzo proste. Dane diagnostyczne można zapisać i przeglądać.

#### Ekran główny

Bieżąca temperatura zewnętrzna  
Temperatura wewnętrzna  
Częstotliwość sprężarki inwerterowej  
Parametry robocze  
Kod błędu / Ograniczenia częstotliwości  
Prędkość wentylatora jedn. wewn. i zewn.



#### Jednostka wewnętrzna

Wydajność jednostki wewnętrznej / tryb pracy  
Tryb THM / tryb REM  
Parametry pracy wentylatora/ otwarcie EEV  
Temperatura pomieszczenia/ temperatura rurki na wejściu  
Temperatura rurki pośredniej  
Temperatura rurki na wyjściu

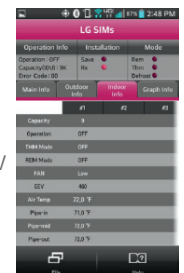

#### Jednostka zewnętrzna

Częstotliwość / prędkość wentylatora  
Napięcie DC Link / Prąd wejściowy  
Napięcie wejściowe  
Tryby pracy zaworu EEV  
Zegar uruchomienia  
Tryb pracy sprężarki / otwarcie EEV

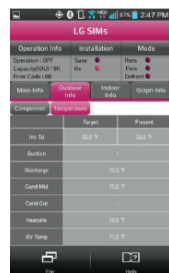

#### Wykresy

Temperatura pomieszczenia  
Temperatura rurki wymiennika ciepła  
Temperatura na wyjściu sprężarki  
Częstotliwość / Temperatura zewnętrzna  
Temperatura na wejściu sprężarki  
Prąd / napięcie elektryczne

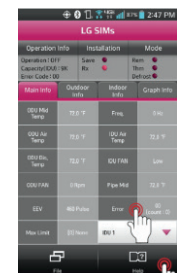

## Certyfikaty

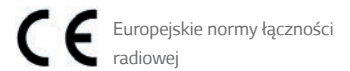
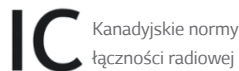
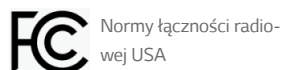



## Smart Diagnosis

Inteligentna diagnostyka pozwala na wygodne sprawdzenie za pomocą smartfona ustawień, instalacji, występujących problemów oraz innych informacji.



## Diagnostyka klimatyzatora poprzez **smartfona**

\* Specyfikacje mogą się różnić w zależności od modelu.

### Co to jest inteligentna diagnostyka?

Inteligentna diagnostyka pozwala użytkownikowi na wygodne sprawdzenie za pomocą smartfona ustawień, instalacji, występujących problemów oraz innych informacji.

- \* Technologia ta wykorzystuje powszechnie używane smartfony i stanowi wyraźny wyróżnik na rynku.
- \* Idealne rozwiązanie dla klientów, którzy nie są w stanie wyświetlić informacji o klimatyzatorze na wyświetlaczu lub za pomocą zdalnego sterownika.
- \* Stanowi rozszerzenie obecnych funkcji diagnostycznych oferowanych poprzez NFC, które mają ograniczenia ze względu na odległości transmisji.



## Jak to działa

### Używanie inteligentnej diagnostyki

Nacisnąć przycisk inteligentnej diagnostyki (na 5 sekund nacisnąć przycisk ) na zdalnym sterowniku.

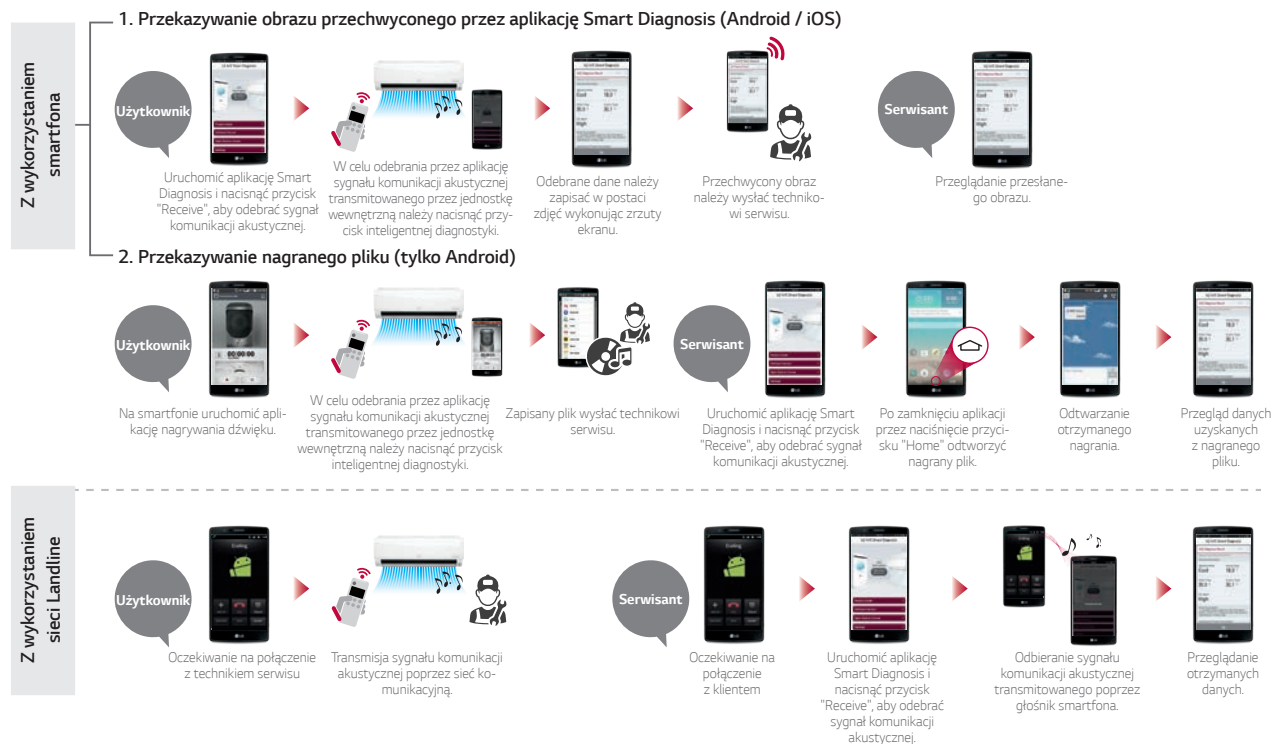

## Korzyści

### Dla klienta

- Łatwość sprawdzenia stanu pracy produktu bez konieczności instalacji dodatkowych akcesoriów.
- Oszczędność energii dzięki możliwości monitorowania kluczowych informacji dotyczących stanu pracy i zużycia energii.
- Łatwe do zrozumienia komunikaty o błędach sprawiają, że kontakt z serwisem jest komunikatywny.
- Korzystanie z instrukcji konserwacji przyczynia się do poprawy wydajności urządzenia i wydłużenia czasu jego użytkowania.



### Dla serwisu

- Lepsze zrozumienie produktu dzięki możliwości łatwego sprawdzania stanu pracy i innych informacji.
- Intuicyjne diagnozowanie problemów poprzez porównanie bieżących i poprzednich danych dotyczących użytkownika.
- Zachowanie parametrów instalacji i zmniejszenie błędów instalacji dzięki szybkiemu sprawdzeniu stanu pracy urządzenia.
- Szybka i pełna diagnostyka usterki.





## Wykrywanie niedoboru czynnika chłodniczego

Wczesne powiadomienie o niskim poziomie czynnika chłodniczego chroni klimatyzator przed ryzykiem uszkodzenia.



## Powiadomienie o niskim poziomie czynnika chłodniczego

\* Specyfikacje mogą się różnić w zależności od modelu.

\* W zależności od warunków testu.

### Problem

Klimatyzator ze zbyt małą ilością czynnika chłodniczego działa mało efektywnie, pracując pełną mocą, bez możliwości zapewnienia komfortu.

Niewystarczająco wczesne wykrycie tego problemu może doprowadzić do poważnego uszkodzenia klimatyzatora.



## Jak to działa

### Wczesne wykrywanie niskiego poziomu czynnika chłodniczego

Ogranicza obroty silnika za wyjątkiem sytuacji, gdy klimatyzator jest przeciążony

- 1) Wykrywanie z wykorzystaniem różnicy pomiędzy temperaturą powietrza, a temperaturą rurki układu chłodniczego.
- 2) Wykrywanie z wykorzystaniem różnicy pomiędzy aktualną temp. tłoczenia a zadaną.
- 3) Wykrywanie wykorzystujące kontrolę zużycia energii.



### Trzy objawy niskiego poziomu czynnika chłodniczego

Jeśli poniższe trzy warunki występują przez ponad 15 minut, należy sprawdzić poziom czynnika chłodniczego w układzie klimatyzacji.

- 1) Klimatyzator przestaje działać
- 2) Nie działa ogrzewanie
- 3) Nie może zmierzyć ilości czynnika chłodniczego

### Spadek wydajności w zależności od ilości czynnika

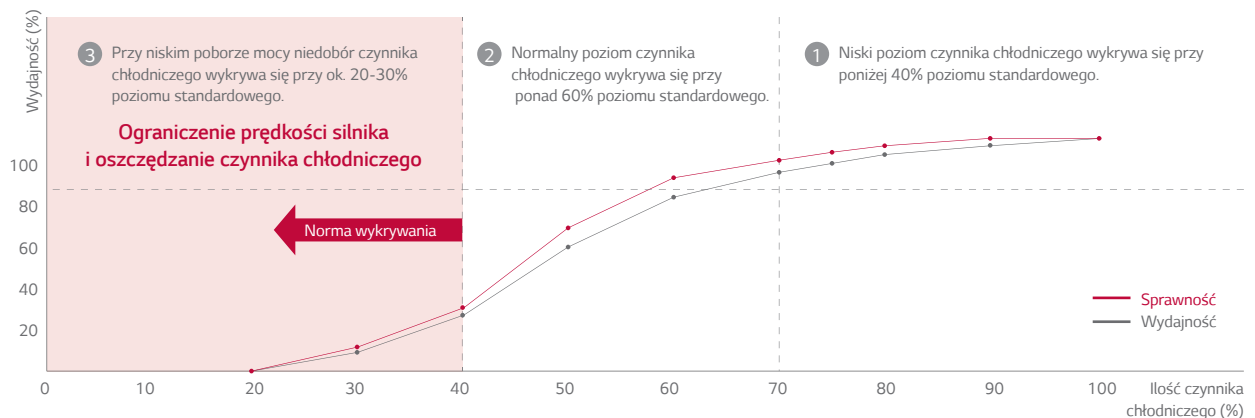

## Korzyści

### Dłuższa żywotność klimatyzatora



Stopień izolacji wewnętrznej



Zapalenie się oleju



Spalenie się wirnika

### Powiadomienie o niskim poziomie czynnika chłodniczego

Gdy wykryty zostaje niski poziom czynnika chłodniczego, na wyświetlaczu ukazują się naprzemiennie CH i 36.



\* Dla niektórych modeli informacja o niedoborze czynnika wyświetlana jest w postaci błęd CH38.

# ARTCOOL Stylist

## Smart Inverter



9K  
G09WL  
12K  
G12WL



Stylowy design



3-stronny nawiew



Mocne chłodzenie



Skuteczne ogrzewanie



Filtr podwójna ochrona



Automatyczne oczyszczanie



Niski poziom hałasu 19dB



Cicha praca nocna agregatu



Łatwa i szybka instalacja



Opcjonalny zestaw Wi-Fi

MOC (Btu/h)				9K	12K
Jednostka wewnętrzna				G09WL.NS3	G12WL.NS3
Jednostka zewnętrzna				G09WL.UL2	G12WL.UL2
Jednostka wewnętrzna					
Wydajność	Chłodzenie	Min./Nom./Maks.	W	1300/2500/3500	1300/3500/4000
	Ogrzewanie	Min./Nom./Maks.	W	1300/3000/4200	1300/3500/5000
Pobór mocy	Chłodzenie	Nom.	W	690	1090
	Ogrzewanie +7°C	Nom.	W	830	970
EER			W/W	3,61	3,21
S.E.E.R.				5,70	5,60
Obciążenie chłodnicze			kW	2,50	3,50
COP			W/W	3,61	3,61
S.C.O.P.				3,80	3,80
Obciążenie grzewcze			kW	2,70	3,30
Klasa efektywności energetycznej	Chłodzenie			A+	A+
	Ogrzewanie			A	A
Roczne zużycie energii	Chłodzenie		kWh	170	220
	Ogrzewanie		kWh	1100	1224
Poziom ciśnienia akustycznego	Chłodzenie	S/N/Ś/W	dB(A)	19/29/34/39	19/29/34/39
	Ogrzewanie	N/Ś/W	dB(A)	32/35/39	32/35/39
Poziom mocy akustycznej	Chłodzenie		dB(A)	60	60
	Ogrzewanie		dB(A)	60	60
Przepływ powietrza	Chłodzenie	S/N/Ś/W	m³/min	4,5/6,0/7,0/8,0	4,5/6,0/7,0/8,0
	Ogrzewanie	Maks. (Power)	m³/min	9,7	10,5
Wydajność osuszania	Chłodzenie	N/Ś/W	m³/min	6,6/7,5/8,5	6,6/7,5/8,5
	Ogrzewanie		l/h	1,2	1,5
Prąd roboczy	Chłodzenie	Nom./Maks.	A	4,0/6,0	5,0/6,0
	Ogrzewanie	Nom./Maks.	A	4,0/7,0	4,5/7,0
Prąd rozruchowy	Chłodzenie	Nom.	A	4,0	5,0
	Ogrzewanie	Nom.	A	4,0	4,5
Wymiary			mm	645x645x121	645x645x121
Ciężar netto			kg	18	18
Moc silnika wentylatora			W	32,7	32,7
Jednostka zewnętrzna					
Zakres pracy	Chłodzenie	Min. - Maks.	°CDB	-10-48	-10-48
	Ogrzewanie	Min. - Maks.	°CDB	-15-24	-15-24
Poziom ciśnienia akustycznego	Chłodzenie	Wysoka	dB(A)	45	45
	Ogrzewanie	Wysoka	dB(A)	45	45
Poziom mocy akustycznej	Chłodzenie	Wysoka	dB(A)	65	65
	Ogrzewanie	Wysoka	dB(A)	65	65
Przepływ powietrza	Chłodzenie	Wysoka	m³/min	33	33
Orurowanie (jedn. wewn./zewn.)	Długość instalacji	Min.	m	3	3
		Maks.	m	15	15
Przyłącza rur	Ciecz	Różnica wysokości	Maks.	m	10
		Średnica zewn.	mm	6,35	6,35
Czynnik chłodniczy	Typ	Średnica zewn.	cale	1/4	1/4
		Średnica zewn.	mm	9,52	9,52
	Ładunek fabryczny	Średnica zewn.	mm	3/8	3/8
		Średnica zewn.	cale	3/8	3/8
Doładowanie, pow. 7,5m	Typ	Średnica zewn.	mm	21,5	21,5
		Średnica zewn.	cale	0,85	0,85
Zasilanie			Ø / V / Hz	1/220-240/50	1/220-240/50
Zabezpieczenie			A	C-16	C-16
Przewody zasilające (do jedn. zewn.)			N x mm²	3x1,0	3x1,0
Przewody zasilania i sterowania (pomiędzy jednostkami)			N x mm²	4 x 1,0 (z uziemieniem)	4 x 1,0 (z uziemieniem)
Moc silnika wentylatora			W	43	43
Typ sprężarki				Rotacyjna	Rotacyjna
Ciężar netto			kg	34	34
Wymiary			mm	770x545x288	770x545x288

- Warunki pomiaru wydajności: - chłodzenia przy parametrach: temp. wew. 27°C (DB) / 19°C (WB); temp. zewn. 35°C (DB) / 24°C (WB).  
- ogrzewania przy parametrach: temp. wew. 20°C (DB) / 15°C (WB); temp. zewn. 7°C (DB) / 6°C (WB).  
- instalacja: długość instalacji 7,5m oraz zerowa różnica poziomów.
- Roczne zużycie energii: w oparciu o średnią pracę urządzenia przez 350 godzin w roku w trybie chłodzenia oraz 1400 godzin w trybie grzania przy nominalnym obciążeniu.

- Wymiary, dane techniczne, wygląd i funkcje mogą ulec zmianie bez wcześniejszego powiadomienia
- Produkty zawierają fluorowe gazy cieplarniane (R-410A)

Oznaczenie:  
S: tryb snu, N: niski, Ś: średni, W: wysoki bieg wentylatora;  
(DB) - termometr suchy, (WB) - termometr mokry

G09WL.NS3 / G12WL.NS3

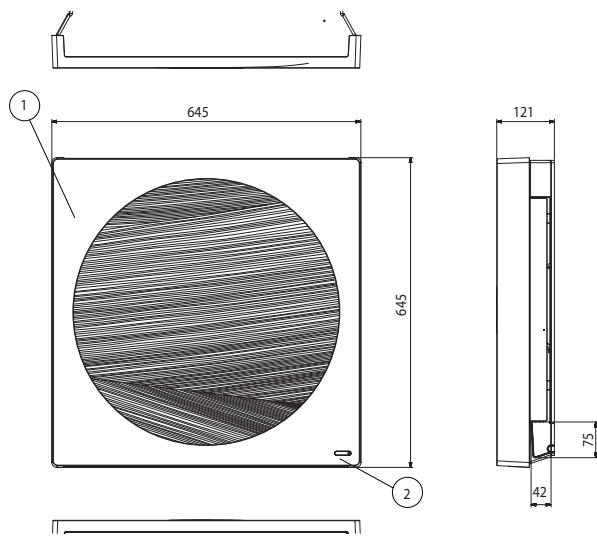

(Jednostki: mm)

Nr pozycji	Nazwa części	Uwagi
1	Przedni panel	
2	Odbiornik sygnału	
3	Płyta montażowa	

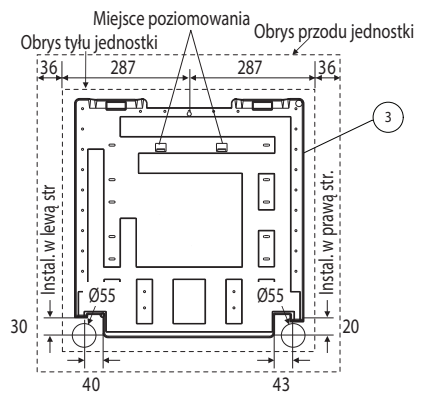

G09WL.UL2 / G12WL.UL2

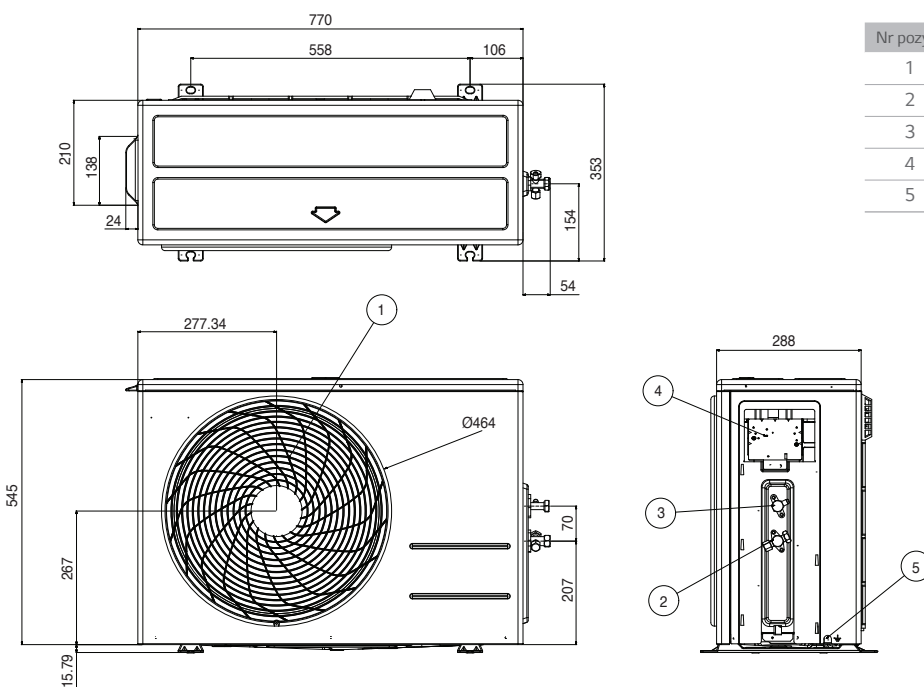

(Jednostki: mm)

Nr pozycji	Nazwa części
1	Kratka wylotu powietrza
2	Przyłącze rur chłodniczych (gaz)
3	Przyłącze rur chłodniczych (ciecz)
4	Skrzynka sterująca
5	Wkręt uziemienia

# ARTCOOL Slim

## Smart Inverter

9K  
A09LL  
12K  
A12LL

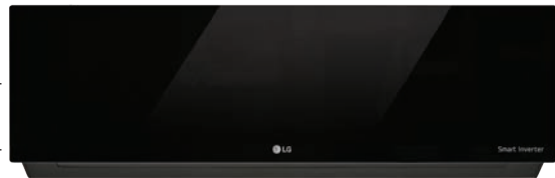

str. 22	str. 24	str. 30	str. 31	str. 32	str. 42	str. 44	str. 46	str. 48	str. 54	str. 56	str. 58	str. 62
Aktywna kontrola zużycia energii	Wyświetlacz 4-stronny zużycia energii	Mocne chłodzenie nawiew	Mocne chłodzenie	Skuteczne ogrzewanie	Jonizator PlasmaMaster <sup>plus</sup>	Filtr 3M MiCRO -ochrona	Filtr podwójna ochrona	Automatyczne oczyszczanie	Niski poziom hałasu: 19dB	Cicha praca nocna agregatu	Łatwa i szybka instalacja	Opcjonalny zestaw Wi-Fi

MOC (Btu/h)				9K	12K
Jednostka wewnętrzna				A09LL.NSN	A12LL.NSN
Jednostka zewnętrzna				A09LL.U.L2	A12LL.U.L2
Jednostka wewnętrzna					
Wydajność	Chłodzenie	Min./Nom./Maks.	W	890/2500/3700	890/3500/4040
	Ogrzewanie	Min./Nom./Maks.	W	890/3200/5000	890/4000/6000
Pobór mocy	Chłodzenie	Nom.	W	3200	3800
	Ogrzewanie +7°C	Nom.	W	580	940
EER			W/W	4,3	3,72
S.E.E.R.				6,7	6,4
Obciążenie chłodnicze			kW	2,5	3,5
COP			W/W	4,1	4,0
S.C.O.P.				4,0	4,0
Obciążenie grzewcze			kW	2,7	3,5
Klasa efektywności energetycznej	Chłodzenie			A++	A++
	Ogrzewanie			A+	A+
Roczne zużycie energii	Chłodzenie		kWh	142	190
	Ogrzewanie		kWh	1120	1350
Poziom ciśnienia akustycznego	Chłodzenie	S/N/Ś/W	dB(A)	19/24/33/39	19/24/33/39
	Ogrzewanie	N/Ś/W	dB(A)	24/33/39	24/33/39
Poziom mocy akustycznej	Chłodzenie	Wysoka	dB(A)	60	60
	Przepływ powietrza	Chłodzenie	S/N/Ś/W	m³/min	3,5/5,5/7/8
		Maks. (Power)	m³/min	14	14
	Ogrzewanie	N/Ś/W	m³/min	6/7,5/8,5	6/7,5/8,5
Wydajność osuszania			l/h	1,1	1,3
Prąd roboczy	Chłodzenie	Nom./Maks.	A	3,5/6,0	4,1/6,0
	Ogrzewanie	Nom./Maks.	A	4,0/7,0	4,4/7,0
Prąd rozruchowy	Chłodzenie	Nom.	A	3,5	4,1
	Ogrzewanie	Nom.	A	4,0	4,4
Wymiary			mm	957x305x177	957x305x177
Ciężar netto			kg	11,5	11,5
Moc silnika wentylatora			W	30	30
Jednostka zewnętrzna					
Zakres pracy	Chłodzenie	Min. – Maks.	°CDB	-10-48	-10-48
	Ogrzewanie	Min. – Maks.	°CDB	-15-24	-15-24
Poziom ciśnienia akustycznego	Chłodzenie	Wysoka	dB(A)	45	45
	Ogrzewanie	Wysoka	dB(A)	45	45
Poziom mocy akustycznej	Chłodzenie	Wysoka	dB(A)	65	65
Przepływ powietrza	Chłodzenie	Wysoka	m³/min	33	33
Orurowanie (jedn. wewn./zewn.)	Długość instalacji	Min.	m	2	2
		Maks.	m	20	20
Różnica wysokości		Maks.	m	10	10
	Przyłącza rur	Ciecz	Średnica zewn.	mm	6,35
		Średnica zewn.	cale	(1/4)	(1/4)
Gaz	Średnica zewn.	mm	9,52	9,52	
	Średnica zewn.	cale	(3/8)	(3/8)	
Skropliny	Średnica zewn.	mm	21,5	21,5	
	Średnica zewn.	cale	0,85	0,85	
Czynnik chłodniczy	Typ			R410A	R410A
	Ładunek fabryczny	g		1 000	1 000
	Doładowanie, pow. 7,5m	g/m		20	20
Zasilanie			Ø / V / Hz	1 / 220-240 / 50	1 / 220-240 / 50
Zabezpieczenie			A	C-16	C-16
Przewody zasilające (do jedn. zewn.)			N x mm²	3x1,0	3x1,0
Przewody zasilania i sterowania (pomiędzy jednostkami)			N x mm²	4 x 1,0 (z uziemieniem)	4 x 1,0 (z uziemieniem)
Moc silnika wentylatora			W	43	43
Typ sprężarki				Rotacyjna	Rotacyjna
Ciężar netto			kg	34	34
Wymiary			mm	770x545x288	770x545x288

- Warunki pomiaru wydajności: - chłodzenia przy parametrach: temp. wew. 27°C (DB) / 19°C (WB); temp. zewn. 35°C (DB) / 24°C (WB).  
- ogrzewania przy parametrach: temp. wew. 20°C (DB) / 15°C (WB); temp. zewn. 7°C (DB) / 6°C (WB).  
- instalacja: długość instalacji 7,5m oraz zerowa różnica poziomów.
- Roczne zużycie energii: w oparciu o średnią pracę urządzenia przez 350 godzin w roku w trybie chłodzenia oraz 1400 godzin w trybie grzania przy nominalnym obciążeniu.

- Wymiary, dane techniczne, wygląd i funkcje mogą ulec zmianie bez wcześniejszego powiadomienia
- Produkty zawierają fluorowe gazy cieplarniane (R-410A)

Oznaczenie:  
S: tryb snu / N: niski / Ś: średni / W: wysoki bieg wentylatora;  
(DB) - termometr suchy, (WB) - termometr mokry



## A09LL.NSN / A12LL.NSN

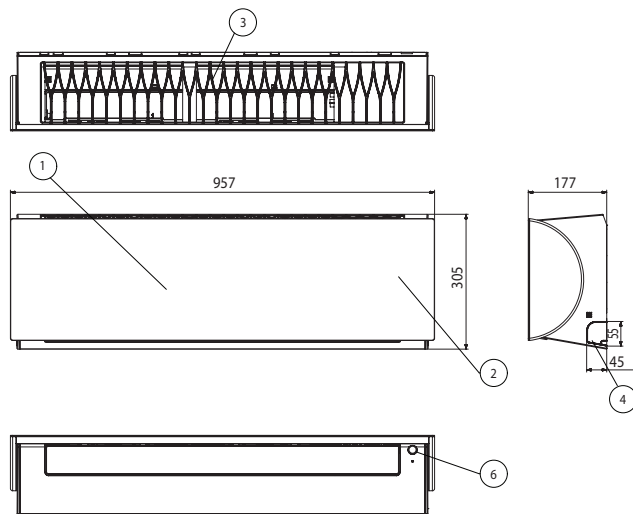

(Jednostki: mm)

Nr pozycji	Nazwa części	Uwagi
1	Przedni panel	
2	Wyświetlacz	
3	Kratka wlotu powietrza	
4	Otwór do wybicia	na rury i przewody
5	Płyta montażowa	
6	Odbiornik sygnału	

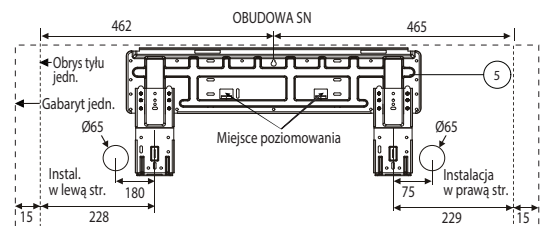

## A09LL.UL2 / A12LL.UL2

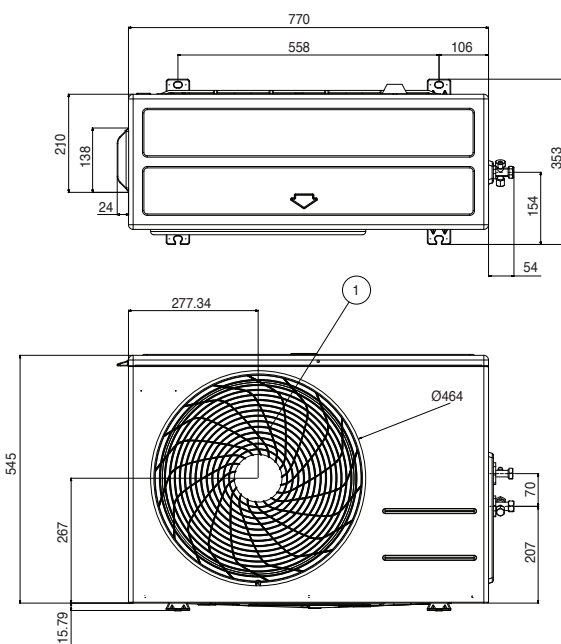

(Jednostki: mm)

Nr pozycji	Nazwa części
1	Kratka wylotu powietrza
2	Przyłącze rur chłodniczych (gaz)
3	Przyłącze rur chłodniczych (ciecz)
4	Skrzynka sterująca
5	Wkręt uziemienia

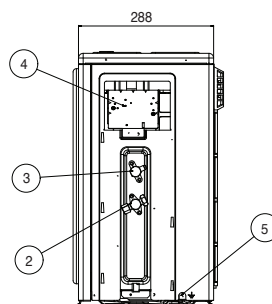

# ARTCOOL Mirror

## Smart Inverter

18K  
A18RL



str. 22	str. 30	str. 31	str. 32	str. 42	str. 44	str. 46	str. 48	str. 56	str. 58	str. 62
Aktywna kontrola zużycia energii	4-stronny nawiew	Mocne chłodzenie	Skuteczne ogrzewanie	Jonizator Plasmaster <sup>plus</sup>	Filtr 3M MICRO-ochrona	Filtr podwójna ochrona	Automatyczne oczyszczanie	Cicha praca nocna agregatu	Łatwa i szybka instalacja	Opcjonalny zestaw Wi-Fi

MOC (Btu/h)				18K
Jednostka wewnętrzna				A18RLNSC
Jednostka zewnętrzna				A18RLUUE
Jednostka wewnętrzna				
Wydajność	Chłodzenie	Min./Nom./Maks.	W	900/5200/6000
	Ogrzewanie	Min./Nom./Maks.	W	900/6300/9000
Pobór mocy	Chłodzenie	Nom.	W	5400
	Ogrzewanie +7°C	Nom.	W	1 500
EER			W/W	3,47
S.E.E.R.				6,1
Obciążenie chłodnicze			kW	5,2
COP			W/W	3,82
S.C.O.P.				3,8
Obciążenie grzewcze			kW	5,2
Klasa efektywności energetycznej	Chłodzenie			A++
	Ogrzewanie			A
Roczne zużycie energii	Chłodzenie		kWh	299
	Ogrzewanie		kWh	1916
Poziom ciśnienia akustycznego	Chłodzenie	S/N/Ś/W	dBA	29/35/40/42
	Ogrzewanie	N/Ś/W	dBA	35/40/42
Poziom mocy akustycznej	Chłodzenie	Wysoki	dBA	60
	Przepływ powietrza	Chłodzenie	S/N/Ś/W	m <sup>3</sup> /min
Przepływ powietrza		Maks. (Power)	m <sup>3</sup> /min	19
	Ogrzewanie	N/Ś/W	m <sup>3</sup> /min	10,5/12,5/14,5
Wydajność osuszania			l/h	2
Prąd roboczy	Chłodzenie	Nom./Maks.	A	6,6/7,8
	Ogrzewanie	Nom./Maks.	A	7,3/9,4
Prąd rozruchowy	Chłodzenie	Nom.	A	6,6
	Ogrzewanie	Nom.	A	7,3
Wymiary			mm	1030x325x245
Ciężar netto			kg	15,5
Moc silnika wentylatora			W	30
Jednostka zewnętrzna				
Zakres pracy	Chłodzenie	Min. - Maks.	°CDB	-10-48
	Ogrzewanie	Min. - Maks.	°CDB	-15-24
Poziom ciśnienia akustycznego	Chłodzenie	Wysoka	dBA	54
	Ogrzewanie	Wysoka	dBA	54
Poziom mocy akustycznej	Chłodzenie	Wysoka	dBA	65
	Przepływ powietrza	Chłodzenie	Wysoka	m <sup>3</sup> /min
Orurowanie (jedn. wewn./zewn.)	Długość instalacji	Min.	m	3
		Maks.	m	20
	Różnica wysokości	Maks.	m	10
Przyłącza rur	Ciecz	Średnica zewn.	mm	6,35
			cale	(1/4)
			mm	12,7
	Gaz	Średnica zewn.	cale	(1/2)
			mm	21,5
			cale	0,85
Czynnik chłodniczy	Typ			R410A
	Ładunek fabryczny		g	1350
	Doładowanie, pow. 7,5m		g/m	20
Zasilanie			Ø / V / Hz	1 / 220-240 / 50
Zabezpieczenie			A	C-20
Przewody zasilające (do jedn. zewn.)			N x mm <sup>2</sup>	3 x 1,5
Przewody zasilania i sterowania (pomiędzy jednostkami)			N x mm <sup>2</sup>	4 x 1,0 (z uziemieniem)
Moc silnika wentylatora			W	85
Typ sprężarki				Podwójna rotacyjna
Ciężar netto			kg	44
Wymiary			mm	870x655x320

- Warunki pomiaru wydajności: - chłodzenia przy parametrach: temp. wew. 27°C (DB) / 19°C (WB); temp. zewn. 35°C (DB) / 24°C (WB).  
- ogrzewania przy parametrach: temp. wew. 20°C (DB) / 15°C (WB); temp. zewn. 7°C (DB) / 6°C (WB).  
- instalacja: długość instalacji 7,5m oraz zerowa różnica poziomów.
- Roczne zużycie energii: w oparciu o średnią pracę urządzenia przez 350 godzin w roku w trybie chłodzenia oraz 1400 godzin w trybie grzania przy nominalnym obciążeniu.

- Wymiary, dane techniczne, wygląd i funkcje mogą ulec zmianie bez wcześniejszego powiadomienia
- Produkty zawierają fluorowe gazy cieplarniane (R-410A)

Oznaczenie:  
**S:** tryb snu; **N:** niski; **Ś:** średni; **W:** wysoki bieg wentylatora;  
**(DB)** - termometr suchy, **(WB)** - termometr mokry

## A18RL.NSC

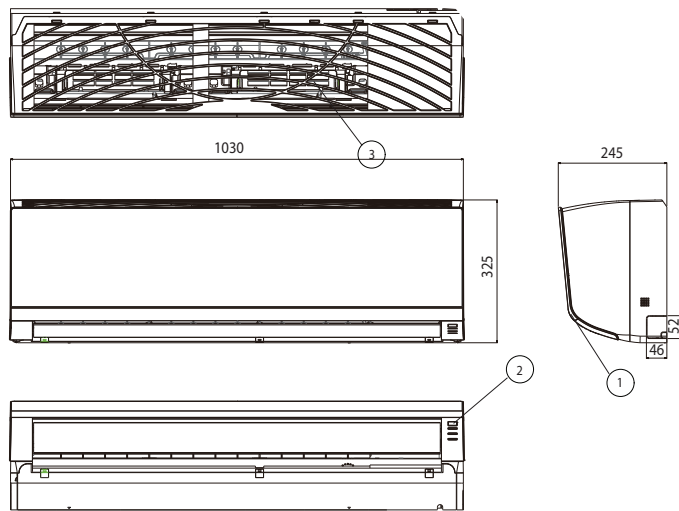

(Jednostki: mm)

Nr pozycji	Nazwa części	Uwagi
1	Przedni panel	
2	Wyświetlacz i odbiornik sygnału	
3	Filtr powietrza	
4	Płyta montażowa	

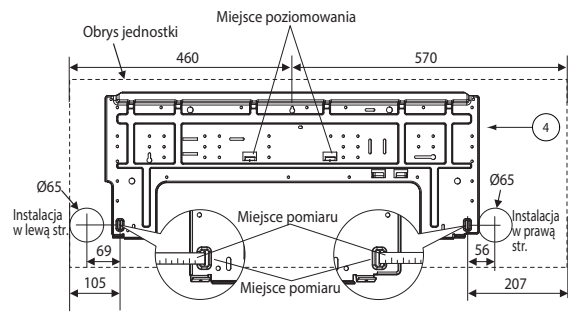

## A18RL.UUE

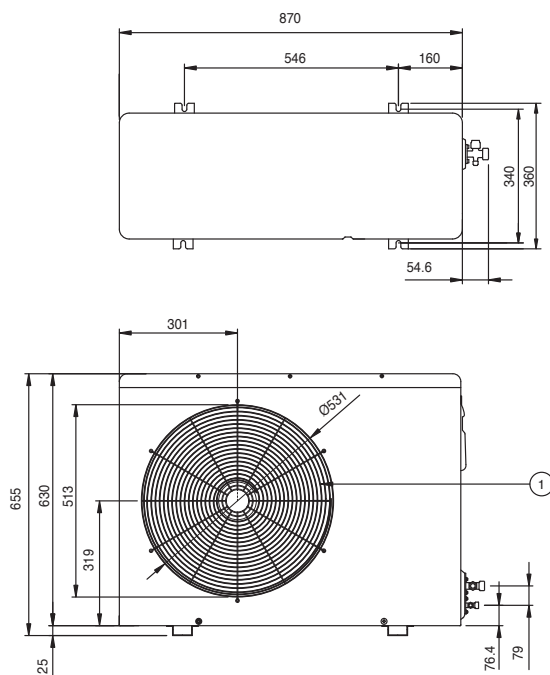

(Jednostki: mm)

Nr pozycji	Nazwa części
1	Kratka wylotu powietrza
2	Przyłącze rur chłodniczych (gaz)
3	Przyłącze rur chłodniczych (ciecz)
4	Skrzynka sterująca
5	Wkręt uziemienia

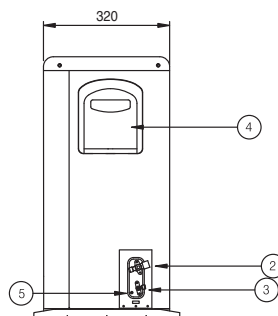

# Deluxe

Smart Inverter

NOWOŚĆ

9K  
D09RN  
12K  
D12RN



str. 22	str. 24	str. 30	str. 31	str. 32	str. 42	str. 46	str. 48	str. 52	str. 54	str. 56	str. 58	str. 62	str. 66
Aktywna kontrola zużycia energii	Wyświetlacz zużycia energii	4-stronny nawiew	Mocne chłodzenie	Skuteczne ogrzewanie	Jonizator Plasmaster <sup>PLUS</sup>	Filtr podwójna ochrona	Automatyczne oczyszczanie	Komfortowy nawiew powietrza	Niski poziom hałasu: 19dB	Cicha praca nocna agregatu	Łatwa i szybka instalacja	Opcjonalny zestaw Wi-Fi	Smart Diagnosis

MOC (Btu/h)				9K	12K
Jednostka wewnętrzna				D09RN.NSJ	D12RN.NSJ
Jednostka zewnętrzna				D09RN.UL2	D12RN.UL2
Jednostka wewnętrzna					
Wydajność	Chłodzenie	Min./Nom./Maks.	W	890/2500/3700	890/3500/4040
	Ogrzewanie	Min./Nom./Maks.	W	890/3200/5000	890/4000/6000
Pobór mocy	Chłodzenie	Nom.	W	3200	3800
	Ogrzewanie +7°C	Nom.	W	556	898
EER			W/W	4,5	3,9
S.E.E.R.				7,7	7,6
Obciążenie chłodnicze			kW	2,5	3,5
COP			W/W	4,5	4,1
S.C.O.P.				4,6	4,6
Obciążenie grzewcze			kW	2,8	2,9
Klasa efektywności energetycznej	Chłodzenie			A++	A++
	Ogrzewanie			A++	A++
Roczne zużycie energii	Chłodzenie		kWh	114	162
	Ogrzewanie		kWh	853	883
Poziom ciśnienia akustycznego	Chłodzenie	S/N/Ś/W	dB(A)	19/24/35/40	19/24/35/40
	Ogrzewanie	N/Ś/W	dB(A)	24/35/40	24/35/40
Poziom mocy akustycznej	Chłodzenie		dB(A)	59	59
	Przepływ powietrza	Chłodzenie	S/N/Ś/W	m <sup>3</sup> /min	3,5/5,5/9,0/11,0
Przepływ powietrza		Maks. (Power)	m <sup>3</sup> /min	13,0	13,0
	Ogrzewanie	N/Ś/W	m <sup>3</sup> /min	6,5/9,0/11,0	6,5/9,0/11,0
Wydajność osuszania			l/h	1,1	1,3
Prąd roboczy	Chłodzenie	Nom./Maks.	A	2,5/6,0	4,0/6,0
	Ogrzewanie	Nom./Maks.	A	3,2/7,0	4,3/7,0
Prąd rozruchowy	Chłodzenie	Nom.	A	2,5	4,0
	Ogrzewanie	Nom.	A	3,2	4,3
Wymiary			mm	837x302x189	837x302x189
Ciężar netto			kg	8,5	8,5
Moc silnika wentylatora			W	30	30
Jednostka zewnętrzna					
Zakres pracy	Chłodzenie	Min. – Maks.	°CDB	-15-48	-15-48
	Ogrzewanie	Min. – Maks.	°CDB	-15-24	-15-24
Poziom ciśnienia akustycznego	Chłodzenie		dB(A)	47	47
	Ogrzewanie		dB(A)	48	48
Poziom mocy akustycznej	Chłodzenie		dB(A)	65	65
	Przepływ powietrza		m <sup>3</sup> /min	35	35
Orurowanie (jedn. wewn./zewn.)	Długość instalacji	Min.	m	3	3
		Maks.	m	20	20
	Różnica wysokości	Maks.	m	10	10
Przyłącza rur	Ciecz	Średnica zewn.	mm	6,35	6,35
		Średnica zewn.	cale	(1/4)	(1/4)
	Gaz	Średnica zewn.	mm	9,52	9,52
		Średnica zewn.	cale	(3/8)	(3/8)
	Skropliny	Średnica zewn.	mm	21,5	21,5
Średnica zewn.		cale	0,85	0,85	
Czynnik chłodniczy	Typ			R410A	R410A
	Ładunek fabryczny		g	1 000	1 000
	Doładowanie, pow. 7,5m		g/m	20	20
Zasilanie			Ø / V / Hz	1 / 220-240 / 50	1 / 220-240 / 50
Zabezpieczenie			A	C-16	C-16
Przewody zasilające (do jedn. zewn.)			N x mm <sup>2</sup>	3x1,0	3x1,0
Przewody zasilania i sterowania (pomiędzy jednostkami)			N x mm <sup>2</sup>	4 x 1,0 (z uziemieniem)	4 x 1,0 (z uziemieniem)
Moc silnika wentylatora			W	43	43
Typ sprężarki				Rotacyjna	Rotacyjna
Ciężar netto			kg	31	31
Wymiary			mm	770x545x288	770x545x288

- Warunki pomiaru wydajności: - chłodzenia przy parametrach: temp. wew. 27°C (DB) / 19°C (WB); temp. zewn. 35°C (DB) / 24°C (WB).  
- ogrzewania przy parametrach: temp. wew. 20°C (DB) / 15°C (WB); temp. zewn. 7°C (DB) / 6°C (WB).  
- instalacja: długość instalacji 7,5m oraz zerowa różnica poziomów.
- Roczne zużycie energii: w oparciu o średnią pracę urządzenia przez 350 godzin w roku w trybie chłodzenia oraz 1400 godzin w trybie grzania przy nominalnym obciążeniu.

- Wymiary, dane techniczne, wygląd i funkcje mogą ulec zmianie bez wcześniejszego powiadomienia
- Produkty zawierają fluorowe gazy cieplarniane (R-410A)

Oznaczenie:

S: tryb snu, N: niski, Ś: średni, W: wysoki bieg wentylatora;  
(DB) - termometr suchy, (WB) - termometr mokry

### D09RN.NSJ / D12RN.NSJ

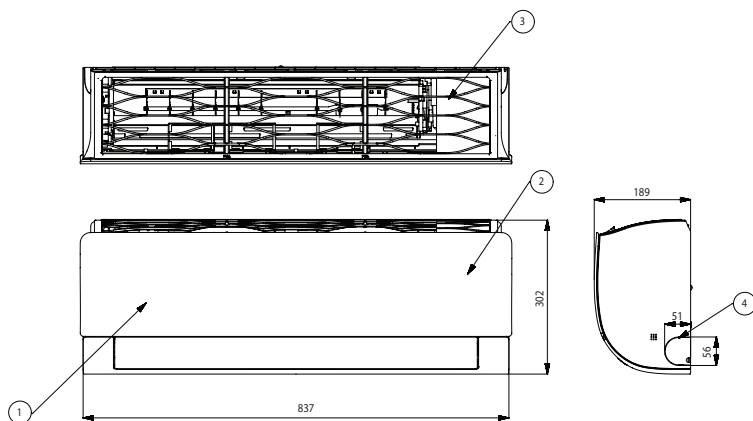

(Jednostki: mm)

Nr pozycji	Nazwa części	Uwagi
1	Przedni panel	
2	Wyświetlacz stanu pracy	Ukryty
3	Filtr powietrza	
4	Otwór do wybicia	na rury i przewody
5	Płyta montażowa	

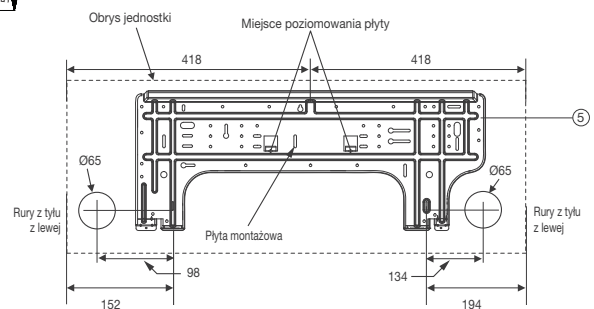

### D09RN.UL2 / D12RN.UL2

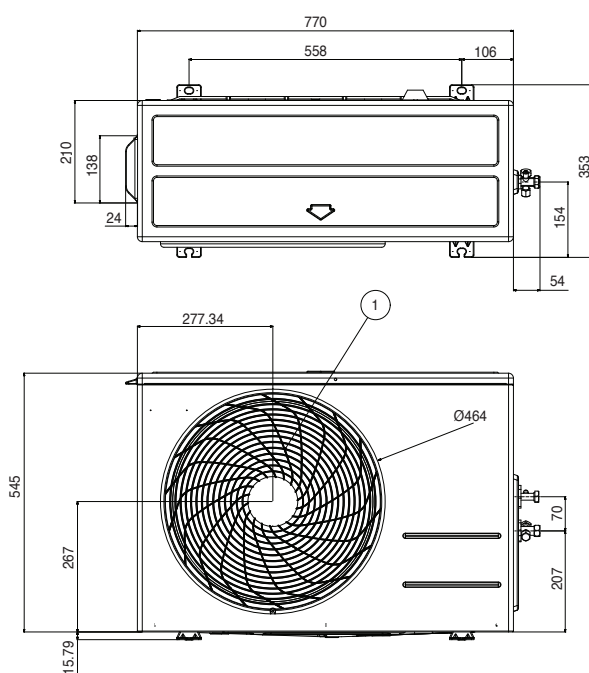

(Jednostki: mm)

Nr pozycji	Nazwa części
1	Kratka wylotu powietrza
2	Przyłącze rur chłodniczych (gaz)
3	Przyłącze rur chłodniczych (ciecz)
4	Skrzynka sterująca
5	Wkręt uziemienia

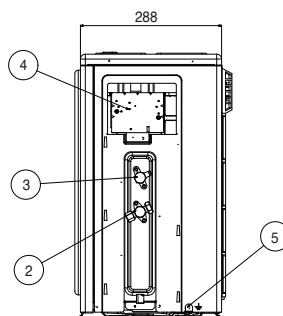

# Deluxe

Smart Inverter

NOWOŚĆ

18K  
D18RN  
24K  
D24RN



str. 22	str. 24	str. 30	str. 31	str. 32	str. 42	str. 46	str. 48	str. 52	str. 56	str. 58	str. 62	str. 66
Aktywna kontrola zużycia energii	Wyświetlacz 4-stronny zużycia energii	Mocne chłodzenie nawiew	Mocne chłodzenie	Skuteczne ogrzewanie	Jonizator Plasmaster <sup>plus</sup>	Filtr podwójna ochrona	Automatyczne oczyszczanie	Komfortowy nawiew powietrza	Cicha praca nocna agregatu	Łatwa i szybka instalacja	Opcjonalny zestaw Wi-Fi	Smart Diagnosis

MOC (Btu/h)				18K	24K
Jednostka wewnętrzna				D18RN.NSK	D24RN.NSK
Jednostka zewnętrzna				D18RN.UL2	D24RN.UUE
Jednostka wewnętrzna					
Wydajność	Chłodzenie	Min./Nom./Maks.	W	900/5000/5525	900/6600/7420
	Ogrzewanie	Min./Nom./Maks.	W	900/5800/6438	900/7500/8640
	Ogrzewanie -7°C	Nom.	W	3800	4850
Pobór mocy	Chłodzenie	Nom.	W	1 562	2 275
	Ogrzewanie +7°C	Nom.	W	1 611	2 238
EER			W/W	3,2	2,9
S.E.E.R.				7,0	6,5
Obciążenie chłodnicze			kW	5,0	6,6
COP			W/W	3,60	3,35
S.C.O.P.				4,2	4,0
Obciążenie grzewcze			kW	4,1	5,0
Klasa efektywności energetycznej	Chłodzenie			A++	A++
	Ogrzewanie			A+	A+
Roczne zużycie energii	Chłodzenie		kWh	250	356
	Ogrzewanie		kWh	1367	1770
Poziom ciśnienia akustycznego	Chłodzenie	S/N/S/W	dBA	31/34/39/44	31/34/42/47
	Ogrzewanie	N/S/W	dBA	34/39/44	34/42/47
Poziom mocy akustycznej	Chłodzenie	Wysoka	dBA	60	65
	Przepływ powietrza	Chłodzenie	S/N/S/W	m³/min	8,0/10,5/13,0/14,5
Przepływ powietrza		Maks. (Power)	m³/min	18,0	20,0
	Ogrzewanie	N/S/W	m³/min	11,0/13,5/16,0	11,0/15,0/18,5
Wydajność osuszania			l/h	1,8	2,5
Prąd roboczy	Chłodzenie	Nom./Maks.	A	6,9/9,0	10,1/14,0
	Ogrzewanie	Nom./Maks.	A	7,1/9,5	10,4/14,0
Prąd rozruchowy	Chłodzenie	Nom.	A	6,9	10,1
	Ogrzewanie	Nom.	A	7,1	10,4
Wymiary			mm	998x330x210	998x330x210
Ciężar netto			kg	12,5	12,5
Moc silnika wentylatora			W	60	60
Jednostka zewnętrzna					
Zakres pracy	Chłodzenie	Min. - Maks.	°CDB	-15-48	-15-48
	Ogrzewanie	Min. - Maks.	°CDB	-10-24	-10-24
Poziom ciśnienia akustycznego	Chłodzenie	Wysoka	dBA	53	56
	Ogrzewanie	Wysoka	dBA	55	57
Poziom mocy akustycznej	Chłodzenie	Wysoka	dBA	65	70
Przepływ powietrza		Wysoka	m³/min	35	50
Orurowanie (jedn. wewn./zewn.)	Długość instalacji	Min.	m	3	3
		Maks.	m	20	30
	Różnica wysokości	Maks.	m	10	15
Przyłącza rur	Ciecz	Średnica zewn.	mm	6,35	6,35
			cale	(1/4)	(1/4)
	Gaz	Średnica zewn.	mm	12,7	15,88
			cale	(1/2)	(5/8)
	Skropliny	Średnica zewn.	mm	21,5	21,5
	Średnica zewn.	cale	0,85	0,85	
Czynnik chłodniczy	Typ			R410A	R410A
	Ładunek fabryczny		g	1250	1350
	Doładowanie, pow. 7,5m		g/m	20	30
Zasilanie			Ø / V / Hz	1 / 220-240 / 50	1 / 220-240 / 50
Zabezpieczenie			A	C-20	C-25
Przewody zasilające (do jedn. zewn.)			N x mm²	3 x 1,5	3 x 2,5
Przewody zasilania i sterowania (pomiędzy jednostkami)			N x mm²	4 x 1,0 (z uziemieniem)	4 x 1,0 (z uziemieniem)
Moc silnika wentylatora			W	43	85
Typ sprężarki				Podwójna rotacyjna	Podwójna rotacyjna
Ciężar netto			kg	35,5	46,1
Wymiary			mm	770x545x288	870x655x320

- Warunki pomiaru wydajności: - chłodzenia przy parametrach: temp. wewn. 27°C (DB) / 19°C (WB); temp. zewn. 35°C (DB) / 24°C (WB).  
- ogrzewania przy parametrach: temp. wewn. 20°C (DB) / 15°C (WB); temp. zewn. 7°C (DB) / 6°C (WB).  
- instalacja: długość instalacji 7,5m oraz zerowa różnica poziomów.
- Roczne zużycie energii: w oparciu o średnią pracę urządzenia przez 350 godzin w roku w trybie chłodzenia oraz 1400 godzin w trybie grzania przy nominalnym obciążeniu.

- Wymiary, dane techniczne, wygląd i funkcje mogą ulec zmianie bez wcześniejszego powiadomienia
- Produkty zawierają fluorowe gazy cieplarniane (R-410A)

Oznaczenie:  
S: tryb snu; N: niski; Ś: średni; W: wysoki bieg wentylatora;  
(DB) - termometr suchy, (WB) - termometr mokry

## D18RN.NSK / D24RN.NSK

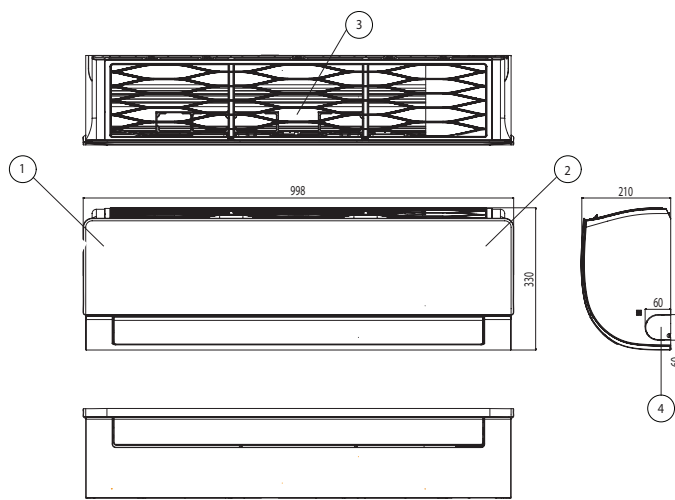

(Jednostki: mm)

Nr pozycji	Nazwa części	Uwagi
1	Przedni panel	
2	Wyświetlacz stanu pracy	Ukryty
3	Filtr powietrza	
4	Otwór do wybicia	na rury i przewody
5	Płyta montażowa	

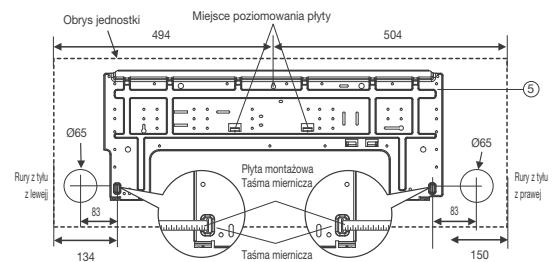

## D18RN.UU2

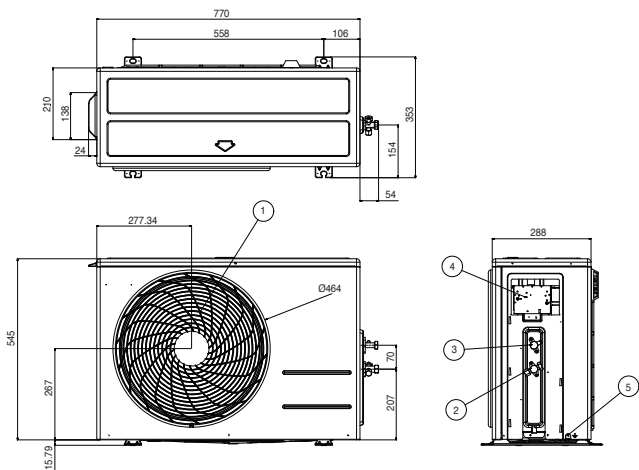

## D24RN.UUE

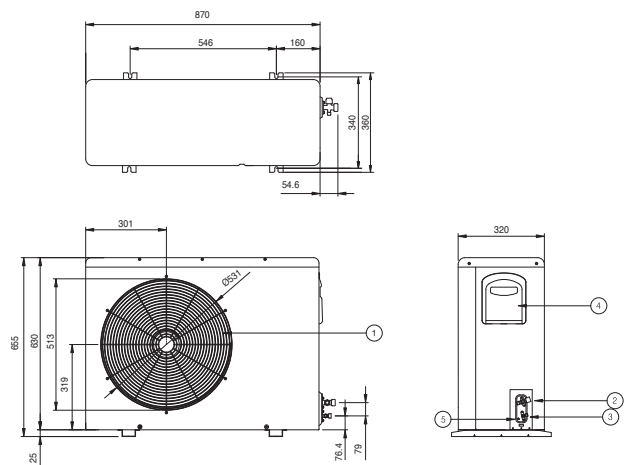

(Jednostki: mm)

Nr pozycji	Nazwa części
1	Kratka wylotu powietrza
2	Przyłącze rur chłodniczych (gaz)
3	Przyłącze rur chłodniczych (ciecz)
4	Skrzynka sterująca
5	Wkręt uziemienia

# Standard Plus

**NOWOŚĆ**

## Smart Inverter

9K  
P09EN  
12K  
P12EN



str. 22	str. 24	str. 31	str. 32	str. 46	str. 48	str. 52	str. 54	str. 56	str. 58	str. 62	str. 66
Aktywna kontrola zużycia energii	Wyświetlacz 2-stronny zużycia energii	Mocne chłodzenie	Skuteczne ogrzewanie	Filtr podwójna ochrona	Automatyczne oczyszczanie	Komfortowy nawiew powietrza	Niski poziom hałasu: 19dB	Cicha praca nocna agregatu	Łatwa i szybka instalacja	Opcjonalny zestaw Wi-Fi	Smart Diagnosis

MOC (Btu/h)				9K		12K	
Jednostka wewnętrzna				P09EN.NSJ		P12EN.NSJ	
Jednostka zewnętrzna				P09EN.UA3		P12EN.UA3	
Jednostka wewnętrzna							
Wydajność	Chłodzenie	Min./Nom./Maks.	W	890/2500/3700		890/3500/4040	
	Ogrzewanie	Min./Nom./Maks.	W	890/3200/4100		890/3800/5100	
	Ogrzewanie -7°C	Nom.	W	3000		3600	
Pobór mocy	Chłodzenie	Nom.	W	670		1080	
	Ogrzewanie +7°C	Nom.	W	840		1000	
EER			W/W	3,73		3,24	
S.E.E.R.				6,5		6,4	
Obciążenie chłodnicze			kW	2,5		3,5	
COP			W/W	3,81		3,80	
S.C.O.P.				4,0		4,0	
Obciążenie grzewcze			kW	2,4		2,5	
Klasa efektywności energetycznej	Chłodzenie			A++		A++	
	Ogrzewanie			A+		A+	
Roczne zużycie energii	Chłodzenie		kWh	134		191	
	Ogrzewanie		kWh	840		875	
Poziom ciśnienia akustycznego	Chłodzenie	S/N/Ś/W	dB(A)	19/27/35/41		19/27/35/41	
	Ogrzewanie	N/Ś/W	dB(A)	27/35/41		27/35/41	
Poziom mocy akustycznej	Chłodzenie	Wysoki	dB(A)	59		59	
	Przepływ powietrza	S/N/Ś/W	m³/min	3,0/4,2/7,5/10,0		3,0/4,2/7,5/10,0	
		Maks. (Power)	m³/min	11,5		12,5	
	Ogrzewanie	N/Ś/W	m³/min	5,6/7,2/10,0		5,6/7,2/10,0	
Wydajność osuszania			l/h	1,1		1,3	
Prąd roboczy	Chłodzenie	Nom./Maks.	A	3,0/6,0		4,7/6,0	
	Ogrzewanie	Nom./Maks.	A	3,7/7,0		4,5/7,0	
Prąd rozruchowy	Chłodzenie	Nom.	A	3,0		4,7	
	Ogrzewanie	Nom.	A	3,7		4,5	
Wymiary			mm	837x302x189		837x302x189	
Ciężar netto			kg	8,5		8,5	
Moc silnika wentylatora			W	30		30	
Jednostka zewnętrzna							
Zakres pracy	Chłodzenie	Min. - Maks.	°CDB	-10-48		-10-48	
	Ogrzewanie	Min. - Maks.	°CDB	-10-24		-10-24	
Poziom ciśnienia akustycznego	Chłodzenie	Wysoka	dB(A)	49		49	
	Ogrzewanie	Wysoka	dB(A)	50		50	
Poziom mocy akustycznej	Chłodzenie	Wysoka	dB(A)	65		65	
Przepływ powietrza		Wysoka	m³/min	27		27	
Orurowanie (jedn. wewn./zewn.)	Długość instalacji	Min.	m	3		3	
		Maks.	m	15		15	
	Różnica wysokości	Maks.	m	7		7	
Przyłącza rur	Ciecz	Średnica zewn.	mm	6,35		6,35	
		Średnica zewn.	cale	(1/4)		(1/4)	
	Gaz	Średnica zewn.	mm	9,52		9,52	
		Średnica zewn.	cale	(3/8)		(3/8)	
Skropliny	Średnica zewn.	mm	21,5		21,5		
	Średnica zewn.	cale	0,85		0,85		
Czynnik chłodniczy	Typ			R410A		R410A	
	Ładunek fabryczny		g	950		950	
	Doładowanie, pow. 7,5m		g/m	20		20	
Zasilanie			Ø / V / Hz	1 / 220-240 / 50		1 / 220-240 / 50	
Zabezpieczenie			A	C-16		C-16	
Przewody zasilające (do jedn. zewn.)			N x mm²	3x1,0		3x1,0	
Przewody zasilania i sterowania (pomiędzy jednostkami)			N x mm²	4 x 1,0 (z uziemieniem)		4 x 1,0 (z uziemieniem)	
Moc silnika wentylatora			W	43		43	
Typ sprężarki				Rotacyjna		Rotacyjna	
Ciężar netto			kg	29		29	
Wymiary			mm	717x483x230		717x483x230	

- Warunki pomiaru wydajności: - chłodzenia przy parametrach: temp. wewn. 27°C (DB) / 19°C (WB); temp. zewn. 35°C (DB) / 24°C (WB).  
- ogrzewania przy parametrach: temp. wewn. 20°C (DB) / 15°C (WB); temp. zewn. 7°C (DB) / 6°C (WB).  
- instalacja: długość instalacji 7,5m oraz zerowa różnica poziomów.
- Roczne zużycie energii: w oparciu o średnią pracę urządzenia przez 350 godzin w roku w trybie chłodzenia oraz 1400 godzin w trybie grzania przy nominalnym obciążeniu.

- Wymiary, dane techniczne, wygląd i funkcje mogą ulec zmianie bez wcześniejszego powiadomienia
- Produkty zawierają fluorowe gazy cieplarniane (R-410A)

Oznaczenie:  
S: tryb snu; N: niski; Ś: średni; W: wysoki bieg wentylatora;  
(DB) - termometr suchy, (WB) - termometr mokry



P09EN.NSJ / P12EN.NSJ

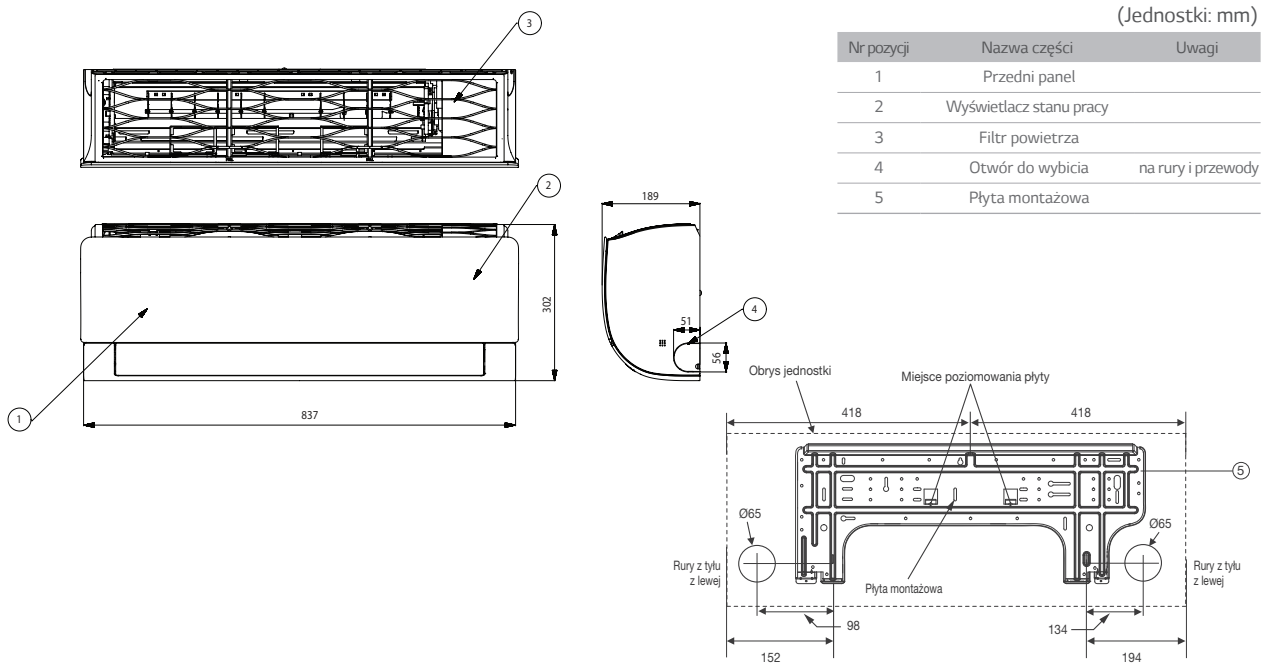

P09EN.UA3 / P12EN.UA3

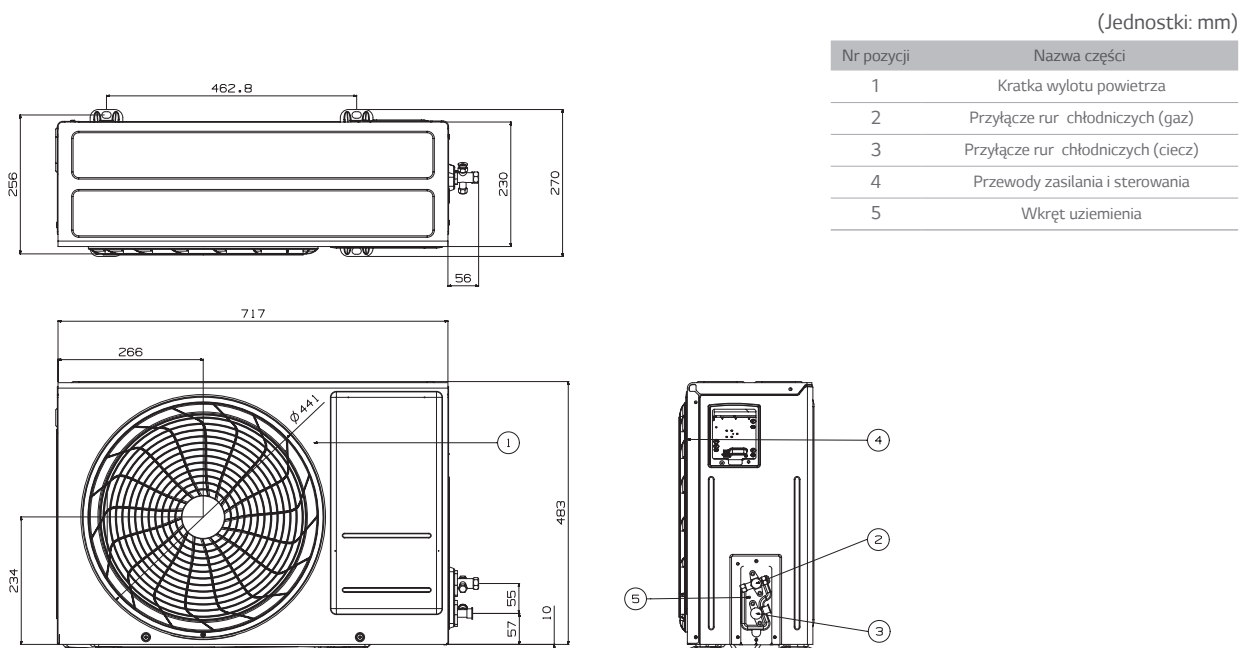

# Standard Plus

Smart Inverter

NOWOŚĆ

18K  
P18EN  
24K  
P24EN



str. 22



Aktywna kontrola zużycia energii

str. 24



Wyświetlacz 2-stronny zużycia energii



2-stronny nawiew

str. 31



Mocne chłodzenie

str. 32



Skuteczne ogrzewanie

str. 46



Filtr podwójna ochrona

str. 48



Automatyczne oczyszczanie

str. 52



Komfortowy nawiew powietrza

str. 56



Cicha praca nocna

str. 58



Łatwa i szybka instalacja

str. 62



Opcjonalny zestaw Wi-Fi

str. 66



Smart Diagnosis

MOC (Btu/h)			18K	24K
Jednostka wewnętrzna			P18EN.NSK	P24EN.NSK
Jednostka zewnętrzna			P18EN.UJ2	P24EN.UUE
<b>Jednostka wewnętrzna</b>				
Wydajność	Chłodzenie	Min./Nom./Maks. W	900/5000/5525	900/6600/7420
	Ogrzewanie	Min./Nom./Maks. W	900/5800/6438	900/7500/8640
Pobór mocy	Ogrzewanie -7°C	Nom. W	3800	4850
	Chłodzenie	Nom. W	1587	2275
EER	Ogrzewanie +7°C	Nom. W	1611	2308
		W/W	3,15	2,90
S.E.E.R.			6,5	6,2
Obciążenie chłodnicze		kW	5,0	6,6
COP		W/W	3,60	3,25
S.C.O.P.			4,0	3,9
Obciążenie grzewcze		kW	3,9	5,0
Klasa efektywności energetycznej	Chłodzenie		A++	A++
	Ogrzewanie		A+	A
Roczne zużycie energii	Chłodzenie	kWh	269	372
	Ogrzewanie	kWh	1365	1794
Poziom ciśnienia akustycznego	Chłodzenie	S/N/S/W dBA	31/34/39/44	31/34/42/47
	Ogrzewanie	N/S/W dBA	34/39/44	34/42/47
Poziom mocy akustycznej	Chłodzenie	Wysoki dBA	60	65
	Przepływ powietrza	Chłodzenie	S/N/S/W m³/min	8,0/10,5/13,0/14,5
Przepływ powietrza		Maks. (Power) m³/min	18,0	20,0
	Ogrzewanie	N/S/W m³/min	11,0/13,5/16,0	11,0/15,0/18,5
Wydajność osuszania		l/h	1,8	2,5
Prąd roboczy	Chłodzenie	Nom./Maks. A	6,9/9,0	10,1/14,0
	Ogrzewanie	Nom./Maks. A	7,1/9,5	10,4/14,0
Prąd rozruchowy	Chłodzenie	Nom. A	6,9	10,1
	Ogrzewanie	Nom. A	7,1	10,4
Wymiary		mm	998x330x210	998x330x210
Ciężar netto		kg	11,6	12,5
Moc silnika wentylatora		W	30	60
<b>Jednostka zewnętrzna</b>				
Zakres pracy	Chłodzenie	Min. - Maks. °CDB	-15-48	-15-48
	Ogrzewanie	Min. - Maks. °CDB	-10-24	-10-24
Poziom ciśnienia akustycznego	Chłodzenie	Wysoka dBA	53	56
	Ogrzewanie	Wysoka dBA	55	57
Poziom mocy akustycznej	Chłodzenie	Wysoka dBA	65	70
	Przepływ powietrza	Wysoka m³/min	35	50
Orurowanie (jedn. wewn./zewn.)	Długość instalacji	Min. m	3	3
		Maks. m	20	30
	Różnica wysokości	Maks. m	10	15
Przyłącza rur	Ciecz	Średnica zewn. mm	6,35	6,35
		Średnica zewn. cale	(1/4)	(1/4)
	Gaz	Średnica zewn. mm	12,7	15,88
		Średnica zewn. cale	(1/2)	(5/8)
	Skropliny	Średnica zewn. mm	21,5	21,5
	Średnica zewn. cale	0,85	0,85	
Czynnik chłodniczy		Typ	R410A	R410A
Zasilanie	Ładunek fabryczny	g	1200	1350
		g/m	20	30
	Doładowanie, pow. 7,5m			
Zasilanie		Ø / V / Hz	1 / 220-240 / 50	1 / 220-240 / 50
Zabezpieczenie		A	C-20	C-25
Przewody zasilające (do jedn. zewn.)		N x mm²	3 x 1,5	3 x 2,5
Przewody zasilania i sterowania (pomiędzy jednostkami)		N x mm²	4 x 1,0 (z uziemieniem)	4 x 1,0 (z uziemieniem)
Moc silnika wentylatora		W	43	85
Typ sprężarki			Podwójna rotacyjna	Podwójna rotacyjna
Ciężar netto		kg	36,7	46
Wymiary		mm	770x545x288	870x655x320

- Warunki pomiaru wydajności: - chłodzenia przy parametrach: temp. wewn. 27°C (DB) / 19°C (WB); temp. zewn. 35°C (DB) / 24°C (WB). - ogrzewania przy parametrach: temp. wewn. 20°C (DB) / 15°C (WB); temp. zewn. 7°C (DB) / 6°C (WB). - instalacja: długość instalacji 7,5m oraz zerowa różnica poziomów.
- Roczne zużycie energii: w oparciu o średnią pracę urządzenia przez 350 godzin w roku w trybie chłodzenia oraz 1400 godzin w trybie grzania przy nominalnym obciążeniu.

- Wymiary, dane techniczne, wygląd i funkcje mogą ulec zmianie bez wcześniejszego powiadomienia
- Produkty zawierają fluorowe gazy cieplarniane (R-410A)

Oznaczenie:

S: tryb snu; N: niski; Ś: średni; W: wysoki bieg wentylatora; (DB) - termometr suchy, (WB) - termometr mokry

**P18EN.NSK / P24EN.NSK**

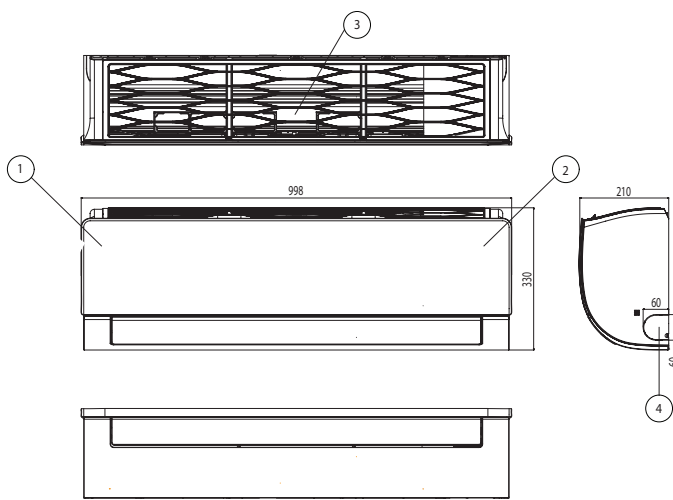

(Jednostki: mm)

Nr pozycji	Nazwa części	Uwagi
1	Przedni panel	
2	Wyświetlacz stanu pracy	
3	Filtr powietrza	
4	Otwór do wybicia	na rury i przewody
5	Płyta montażowa	

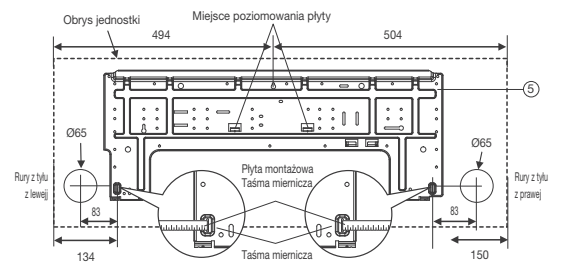

**P18EN.UL2**

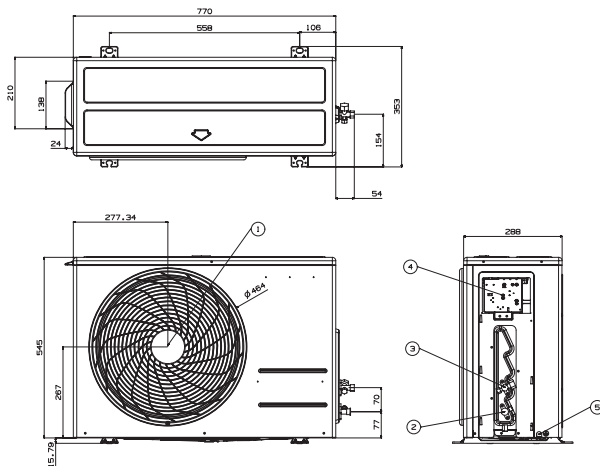

**P24EN.UUE**

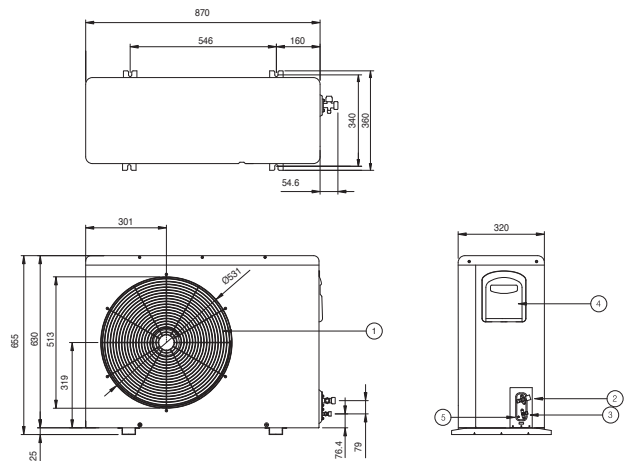

(Jednostki: mm)

Nr pozycji	Nazwa części
1	Kratka wylotu powietrza
2	Przyłącze rur chłodniczych (gaz)
3	Przyłącze rur chłodniczych (ciecz)
4	Skrzynka sterująca
5	Wkręt uziemienia

# Basic

## Smart Inverter

9K  
E09EM  
12K  
E12EM



MOC (Btu/h)	9K		12K	
Jednostka wewnętrzna	E09EM.NSW		E12EM.NSH	
Jednostka zewnętrzna	E09EM.UA3		E12EM.UA3	
<b>Jednostka wewnętrzna</b>				
Wydajność	Chłodzenie	Min./Nom./Maks. W	890/2500/3700	
	Ogrzewanie	Min./Nom./Maks. W	890/3200/4100	
Pobór mocy	Ogrzewanie -7°C	Nom. W	3000	
	Chłodzenie	Nom. W	730	
EER	Ogrzewanie +7°C	Nom. W	950	
			3,42	
S.E.E.R.			5,7	
Obciążenie chłodnicze		kW	2,5	
COP			3,37	
S.C.O.P.			3,8	
Obciążenie grzewcze		kW	2,3	
Klasa efektywności energetycznej	Chłodzenie		A+	
	Ogrzewanie		A	
Roczne zużycie energii	Chłodzenie	kWh	154	
	Ogrzewanie	kWh	847	
Poziom ciśnienia akustycznego	Chłodzenie	S/N/Ś/W dBA	20/25/33/39	
	Ogrzewanie	N/Ś/W dBA	28/33/39	
Poziom mocy akustycznej	Chłodzenie	Wysoki dBA	58	
	Przepływ powietrza	Chłodzenie	S/N/Ś/W m³/min	3,0/4,5/6,0/7,5
Przepływ powietrza	Ogrzewanie	Maks. (Power) m³/min	9,0	
		N/Ś/W m³/min	5,0/6,0/8,0	
Wydajność osuszania		l/h	0,83	
Prąd roboczy	Chłodzenie	Nom./Maks. A	3,2/6,5	
	Ogrzewanie	Nom./Maks. A	4,2/6,0	
Prąd rozruchowy	Chłodzenie	Nom. A	3,2	
	Ogrzewanie	Nom. A	4,2	
Wymiary		mm	756x265x184	
Ciężar netto		kg	7,4	
Moc silnika wentylatora		W	30	
<b>Jednostka zewnętrzna</b>				
Zakres pracy	Chłodzenie	Min. - Maks. °CDB	-10-48	
	Ogrzewanie	Min. - Maks. °CDB	-10-24	
Poziom ciśnienia akustycznego	Chłodzenie	Wysoka dBA	49	
	Ogrzewanie	Wysoka dBA	49	
Poziom mocy akustycznej	Chłodzenie	Wysoka dBA	65	
	Przepływ powietrza	Wysoka m³/min	27	
Orurowanie (jedn. wewn./zewn.)	Długość instalacji	Min. m	3	
		Maks. m	15	
		Maks. m	7	
Przyłącza rur	Ciecz	Średnica zewn. mm	6,35	
		Średnica zewn. cale	(1/4)	
	Gaz	Średnica zewn. mm	9,52	
		Średnica zewn. cale	(3/8)	
	Skropliny	Średnica zewn. mm	21,5	
		Średnica zewn. cale	0,85	
Czynnik chłodniczy	Typ		R410A	
	Ładunek fabryczny	g	920	
	Doładowanie, pow. 5,0m	g/m	20	
Zasilanie		Ø / V /Hz	1 / 220-240 / 50	
Zabezpieczenie		A	C-16	
Przewody zasilające (do jedn. zewn.)		N x mm²	3 x 1,0	
Przewody zasilania i sterowania (pomiędzy jednostkami)		N x mm²	4 x 1,0 (z uziemieniem)	
Moc silnika wentylatora		W	43	
Typ sprężarki			Rotacyjna	
Ciężar netto		kg	28	
Wymiary		mm	717x483x230	

- Warunki pomiaru wydajności: - chłodzenia przy parametrach: temp. wew. 27°C (DB) / 19°C (WB); temp. zewn. 35°C (DB) / 24°C (WB).  
- ogrzewania przy parametrach: temp. wew. 20°C (DB) / 15°C (WB); temp. zewn. 7°C (DB) / 6°C (WB).  
- instalacja: długość instalacji 7,5m oraz zerowa różnica poziomów.
- Roczne zużycie energii: w oparciu o średnią pracę urządzenia przez 350 godzin w roku w trybie chłodzenia oraz 1400 godzin w trybie grzania przy nominalnym obciążeniu.

- Wymiary, dane techniczne, wygląd i funkcje mogą ulec zmianie bez wcześniejszego powiadomienia
- Produkty zawierają fluorowe gazy cieplarniane (R-410A)

Oznaczenie:  
S: tryb snu, N: niski, Ś: średni, W: wysoki bieg wentylatora;  
(DB) - termometr suchy, (WB) - termometr mokry

### E09EM.NSW

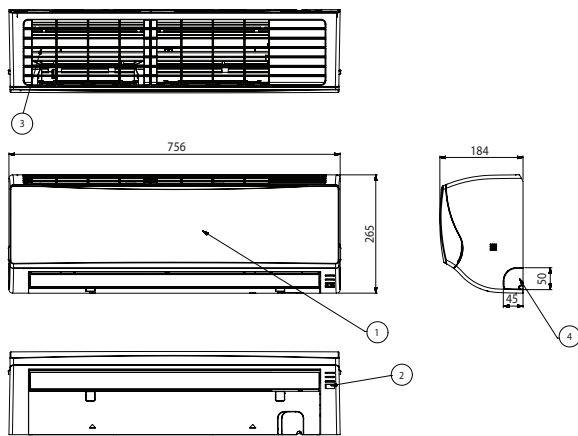

### E12EM.NSH

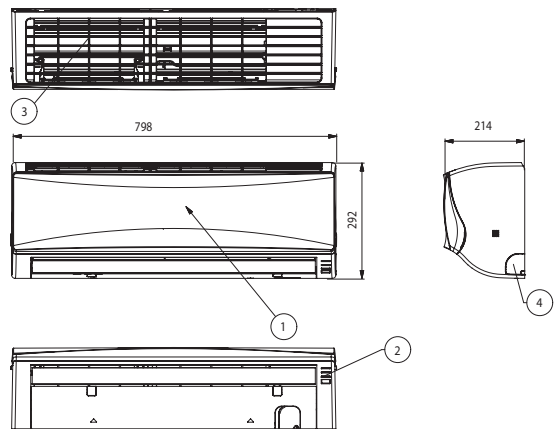

### E09EM.UA3 / E12EM.UA3

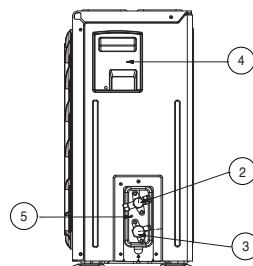
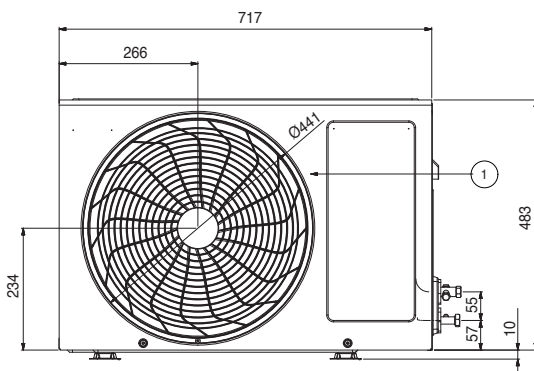
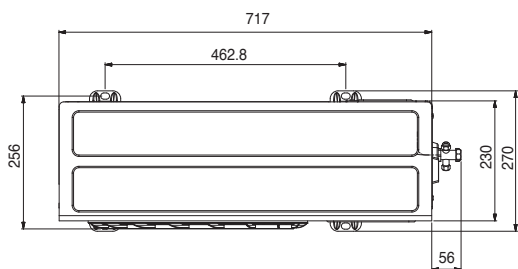









(Jednostki: mm)

Nr pozycji	Nazwa części
1	Kratka wylotu powietrza
2	Przyłącze rur chłodniczych (gaz)
3	Przyłącze rur chłodniczych (ciecz)
4	Przewody zasilania i sterowania
5	Wkręt uziemienia

# Basic Smart Inverter

18K  
E18EM



							
2-stronny nawiew	Mocne chłodzenie	Skuteczne ogrzewanie	Filtr podwójna ochrona	Automatyczne oczyszczanie	Komfortowy nawiew i szybka wymiana powietrza	Łatwa i szybka instalacja	Opcjonalny zestaw Wi-Fi

MOC (Btu/h)				18K
Jednostka wewnętrzna				E18EM.NSM
Jednostka zewnętrzna				E18EM.UL2
Jednostka wewnętrzna				
Wydajność	Chłodzenie	Min./Nom./Maks.	W	900/5000/5400
	Ogrzewanie	Min./Nom./Maks.	W	900/5400/6100
Pobór mocy	Ogrzewanie -7°C	Nom.	W	3800
	Chłodzenie	Nom.	W	1720
EER	Ogrzewanie +7°C	Nom.	W	1540
				2,91
S.E.E.R.				5,3
Obciążenie chłodnicze			kW	5,0
COP				3,51
S.C.O.P.				3,8
Obciążenie grzewcze			kW	3,8
Klasa efektywności energetycznej	Chłodzenie			A
	Ogrzewanie			A
Roczne zużycie energii	Chłodzenie		kWh	330
	Ogrzewanie		kWh	1400
Poziom ciśnienia akustycznego	Chłodzenie	S/N/S/W	dBA	29/35/40/42
	Ogrzewanie	N/S/W	dBA	35/40/42
Poziom mocy akustycznej			dBA	60
Przepływ powietrza	Chłodzenie	S/N/S/W	m³/min	7,5/9,0/10,5/12,0
		Maks. (Power)	m³/min	17,4
	Ogrzewanie	N/S/W	m³/min	8,0/10,0/13,0
Wydajność osuszania			l/h	1,8
Prąd roboczy	Chłodzenie	Nom./Maks.	A	7,8/9,0
	Ogrzewanie	Nom./Maks.	A	7,0/9,5
Prąd rozruchowy	Chłodzenie	Nom.	A	7,8
	Ogrzewanie	Nom.	A	7,0
Wymiary			mm	885x296x236
Ciężar netto			kg	9,5
Moc silnika wentylatora			W	30
Jednostka zewnętrzna				
Zakres pracy	Chłodzenie	Min. – Maks.	°CDB	-10-48
	Ogrzewanie	Min. – Maks.	°CDB	-10-24
Poziom ciśnienia akustycznego	Chłodzenie	Wysoka	dBA	52
	Ogrzewanie	Wysoka	dBA	54
Poziom mocy akustycznej			dBA	65
Przepływ powietrza			m³/min	32
Orurowanie (jedn. wewn./zewn.)	Długość instalacji	Min.	m	3
		Maks.	m	20
	Różnica wysokości	Maks.	m	10
Przyłacza rur	Ciecz	Średnica zewn.	mm	6,35
		Średnica zewn.	cale	(1/4)
	Gaz	Średnica zewn.	mm	12,7
		Średnica zewn.	cale	(1/2)
	Szkropliny	Średnica zewn.	mm	21,5
	Średnica zewn.	cale	0,85	
Czynnik chłodniczy	Typ			R410A
	Ładunek fabryczny		g	1 060
	Doładowanie, pow. 5,0m		g/m	20
Zasilanie			Ø / V / Hz	1 / 220-240 / 50
Zabezpieczenie			A	C-20
Przewody zasilające (do jedn. zewn.)			N x mm²	3x1,5
Przewody zasilania i sterowania (pomiędzy jednostkami)			N x mm²	4 x 1,0 (z uziemieniem)
Moc silnika wentylatora			W	43
Typ sprężarki				Rotacyjna
Ciężar netto			kg	34
Wymiary			mm	770x545x288

- Warunki pomiaru wydajności: - chłodzenia przy parametrach: temp. wew. 27°C (DB) / 19°C (WB); temp. zewn. 35°C (DB) / 24°C (WB).  
- ogrzewania przy parametrach: temp. wew. 20°C (DB) / 15°C (WB); temp. zewn. 7°C (DB) / 6°C (WB).  
- instalacja: długość instalacji 7,5m oraz zerowa różnica poziomów.
- Roczne zużycie energii: w oparciu o średnią pracę urządzenia przez 350 godzin w roku w trybie chłodzenia oraz 1400 godzin w trybie grzania przy nominalnym obciążeniu.

- Wymiary, dane techniczne, wygląd i funkcje mogą ulec zmianie bez wcześniejszego powiadomienia
- Produkty zawierają fluorowe gazy cieplarniane (R-410A)

Oznaczenie:  
S: tryb snu; N: niski; Ś: średni; W: wysoki bieg wentylatora;  
(DB) - termometr suchy, (WB) - termometr mokry

## E18EM.NSM

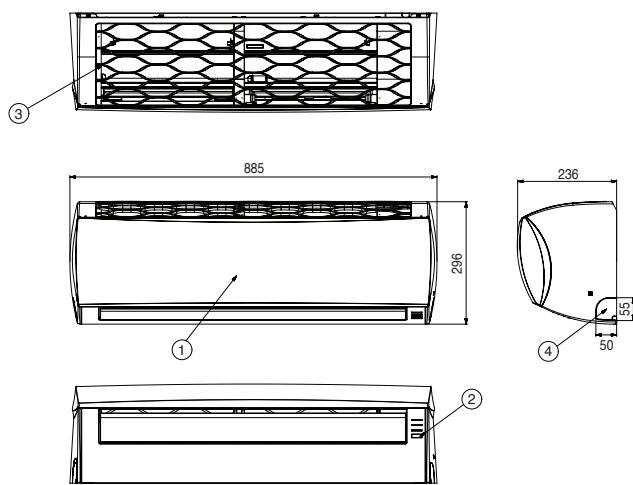

(Jednostki: mm)

Nr	Nazwa	Uwagi
1	Przedni panel	
2	Wyświetlacz i odbiornik sygnału	
3	Filtr powietrza	
4	Miejsce prowadzenia instalacji	

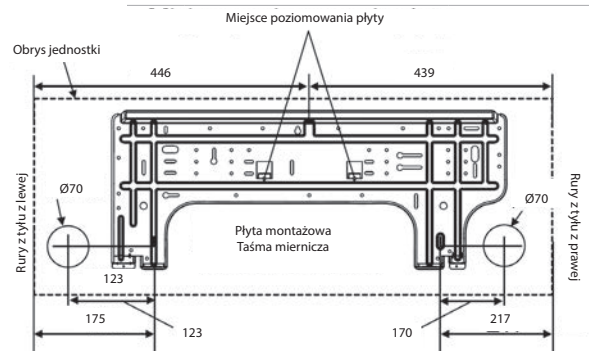

## E18EM.UL2

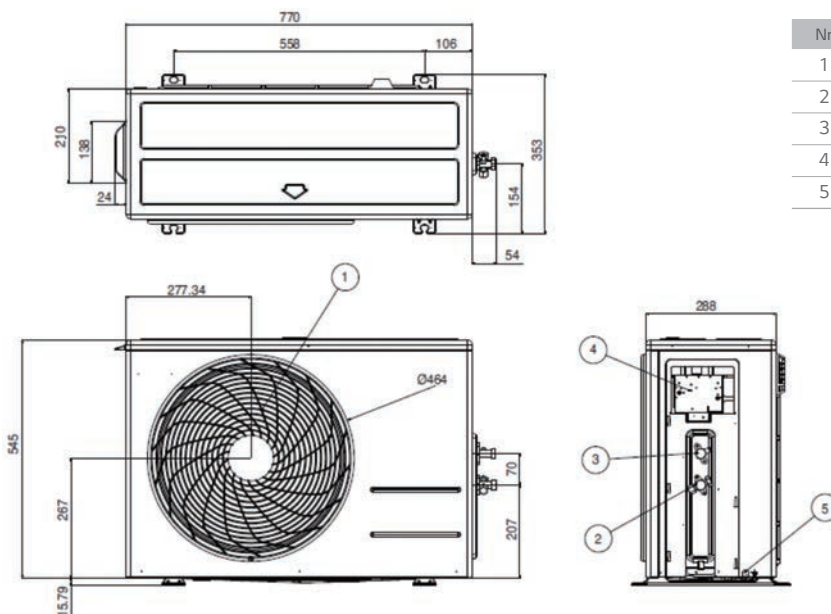

(Jednostki: mm)

Nr	Nazwa	Uwagi
1	Kratka wylotu powietrza	
2	Przyłącze rur chłodniczych (gaz)	
3	Przyłącze rur chłodniczych (ciecz)	
4	Podłączenie zasilania i komunikacji	
5	Miejsce uziemienia	

# Akcesoria

## Tabela kombinacji

Akcesoria	BTU	ArtCool Stylist	ArtCool Slim/Mirror	Deluxe	Standard Plus	Basic
Przewodowy zdalny sterownik	9k	0	0	0	X	X
	12K	0	0	0	X	X
	18k	-	0	0	X	X
	24k	-	-	0	X	-
PI-485	9k	X	X	0	X	X
	12K	X	X	0	X	X
	18k	-	0	0	X	X
	24k	-	-	0	X	-
Dry Contact	9k	0	0	0	X	X
	12K	0	0	0	X	X
	18k	-	0	0	X	X
	24k	-	-	0	X	-
Wi-Fi Ready	9k	0	0	0	0	0
	12K	0	0	0	0	0
	18k	-	0	0	0	0
	24k	-	-	0	0	-

## Opcjonalny zestaw Wi-Fi

Opis oznaczeń: O: opcja możliwa, X: brak zastosowania, -: nie dotyczy



LG-IR-WF-1

- Elastyczna instalacja (naściennie lub na biurku).
- Status pracy i funkcji za pomocą diod LED.
- Automatyczna aktualizacja\*.
- Aplikacja IntesisHome cloud do obsługi klimatyzatora dostępna na smartfony Android lub iOS.
- Dla zdalnej kontroli wymagane jest podłączenie modułu do internetu i rejestracja konta w chmurze IntesisHome.

Nazwa modelu	LG-IR-WF-1
Tryb pracy**	Włączenie/ wyłączenie Sterowanie temperaturą Tryb (chłodzenie/ogrzewanie/osuszanie/automat.) Prędkość nawiewu Automatyczne falowanie
Wymiary / waga	81 × 78 × 28 mm / 76 g
Zasilanie	DC 5V; 0,2A NEC-klasy 2 lub LPS/SELV zgodnie z zasilaniem
Dopuszczalna Temperatura	od 0 °C do 40 °C
Dopuszczalna wilgotność pracy	< 93% wilgotności, bez kondensacji

\* Wymagany dostęp do internetu \*\* Specyfikacja może się różnić w zależności od obsługiwanej jednostki.

## Standardowy przewodowy zdalny sterownik



PQRCSVLS0



PQRCSVLS0QW

Model	PQRCSVLS0 / PQRCSVLS0QW
Zasilanie Wt./Wył.	0
Zmiana trybu pracy	Chł./Grz./Auto/Osusz./Wentyl.
Regulacja temperatury	0
Regulacja siły nawiewu	0
Pomiar temp. pomieszczenia	0
Dodatkowe sterowanie	Zewn.Wentylator/FiltrPlazmowy/GrzałkaEl.
Ustawienie nawiewu	Indywidualnie 4 nawiewy/Auto Swing/Nawiew automat.
Programowanie	Proste/Snu/Wt.-Wył./Tygodn./Dni wolne
Funkcja Timera	0
Blokada przed dziećmi	0
Kompensacja uszkodzenia zasilania	maks. 3 godziny
Odbiornik sygnału sterowania bezprzewodowego	0
Wymiary (mm)	120 x 120 x 16
Podświetlenie jednostki	0

※ Lista funkcji może być ograniczona do funkcjonalności danego modelu.

## PI-485



PMNFP14A1

Zasilanie: Ø1, AC 230V, 50/60Hz

Maksymalna liczba podłączonych jednostek wewnętrznych: 64 jednostki

Zastosowanie - jednostki zewnętrzne: ArtCool Mirror, Deluxe, komercyjne Split (18-85k) i Multi Split.

※ Systemy MULTI V II oraz nowsze posiadają wbudowany moduł PI485.



## Kontaktron Dry Contact



PDRYCB000  
PDRYCB100  
PDRYCB400

※ Szczegółowe informacje dla każdego modelu w Dokumentacji Technicznej produktu.

Model	PDRYCB000	PDRYCB100	PDRYCB400
Liczba styków	1-stykowy	1-stykowy	2-stykowy
Pobór mocy	AC 230V z zewnętrznego źródła zasilania	AC 24V z zewnętrznego źródła zasilania	DC 5V i 12V z PCB jednostki wewnętrznej
Wejście napięciowe/ beznapięciowe	-	-	0
Sterowanie włącz / wyłącz	0	0	0
Blokada/ Odblokowanie	-	-	0
Ustawienie prędk. wentylatora	-	-	0
Wyłącznik termiczny	-	-	0
Oszczędzanie energii	-	-	0
Ustawianie temperatury	-	-	0
Monitorowanie błędów	0	0	0
Monitorowanie stanu pracy	0	0	0



Opis płytek Dry Contact:

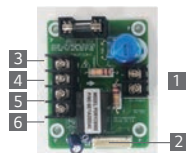

1. CN-POWER : Złącze zasilania 230V (24V)
2. CN-CC : Złącze głównej płyty PCB
3. CN-DRY(L) : Złącze DRY CONTROLLER
4. CN-DRY(SIG) : Złącze DRY CONTROLLER
5. CN-DRY(ERROR CHECK) : złącze wyświetlacza błędów
6. CN-DRY(OPER STATE) : złącze wyświetlacza stanu pracy

PDRYCB000 / (PDRYCB100)

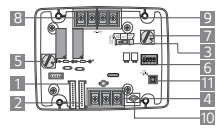

1. CN\_INDOOR2 : Złącze główna płyta PCB (->) Dry Contact
2. CN-CC : Złącze głównej płyty PCB
3. CHANGE\_OVER\_SW : Przelącznik wyboru sygnału przelączania
4. CN\_CONTROL : Złącze wejściowe sygnału połączenia
5. CONTROL\_MODE\_SW : Przelącznik wyboru trybu sterowania
6. SETTING\_SW : Przelącznik wyboru ustawienia funkcji Dry Contact
7. TEMP\_SETTING : Przelącznik ustawienia żądanej temperatury
8. CN\_OUT(O1,O2) : Zaciski wyświetlacza stanu pracy
9. CN\_OUT(E3,E4) : Zaciski wyświetlacza błędów
10. DISPLAY\_LED : LED do wyświetlania stanu Dry Contact
11. RESET\_SW : Przycisk resetowania

PDRYCB400

## Zdalny sterownik



AKB74955603  
ArtCool Slim  
ArtCool Mirror  
Deluxe  
Standard Plus

AKB74955602  
Basic

Przycisk	Ekran wyświetlacza	Opis
	-	Włączenie / wyłączenie klimatyzatora.
	88°C	Do regulacji żądanej temperatury w pomieszczeniu w trybie chłodzenia, ogrzewania lub automatycznym zamiennym.
<b>COMFORT AIR</b>	-	Do regulacji odchylenia przepływu powietrza.
<b>LIGHT OFF</b>	-	Do ustawienia jasności wyświetlacza na jednostce wewnętrznej.
<b>MODE</b>		Wybór trybu chłodzenia.
		Wybór trybu ogrzewania.
		Wybór trybu osuszania.
		Wybór trybu wentylacji.
	-	Wybór trybu automatycznego zamiennego/pracy automatycznej.
<b>FAN SPEED</b>		Do regulacji prędkości wentylatora.
<b>ENERGY CTRL.</b>	-	Włączenie funkcji oszczędzania energii.
<b>JET MODE</b>		Do szybkiej zmiany temperatury pokojowej.
		Do regulacji kierunku przepływu powietrza w pionie lub poziomie.
<b>ROOM TEMP</b>		Do wyświetlenia temperatury pomieszczenia.
°C ↔ °F[5sec]		Do zmiany jednostek pomiędzy °C i °F.
<b>SET/ CANCEL</b>	-	Do ustawienia / kasowania funkcji i timera.
	-	Do regulacji zegara.
	-	Automatyczne włączenie / wyłączenie klimatyzatora.
	-	Do kasowania ustawień timera.



AKB73996601  
ArtCool Stylist

Pierścień zewnętrzny		
	Przycisk włączania/wyłączania	Włącza/ wyłącza klimatyzator lub ekran wyświetlacza
	Przycisk regulacji temperatury	Regulacja temperatury pokojowej podczas pracy automatycznej zamiennej, chłodzenia i ogrzewania.
	Przycisk prędkości wentylatora wewn.	Do regulacji prędkości wentylatora.
Ekran		
	Ikona przesuwania menu	Puknąć na  lub , aby przesuwać menu w lewo lub prawo.
	Wyświetlacz nastawionej temperatury	Po puknięciu na "Set Temp" wyświetla temperaturę pomieszczenia.
	Wyświetlacz prędkości wentylatora	Jeśli ustawione są dodatkowe funkcje, prędkość wentylatora i dodatkowe funkcje będą wyświetlane na przemian.
	Ikona włączenia/wyłączenia oświetlenia jednostki wewnętrznej.	
	Wyświetlacz trybu pracy	Chłodzenie / Tryb automatyczny zamienny / Osuszanie / Ogrzewanie / Wentylacja
	Wskaźnik stanu baterii	Wyświetla stan naładowania baterii

# Rozwiązania klimatyzacji LG

Firma LG Electronics Air Conditioning and Energy Solution (LG AE) zapewnia kompleksowe rozwiązania w zakresie ogrzewania, wentylacji i klimatyzacji oraz rozwiązań energetycznych. LG AE oferuje na całym świecie klimatyzatory pokojowe, komercyjne systemy klimatyzacji, agregaty wody lodowej (Chiller) oraz systemy zarządzania budynkiem (BMS).



Klimatyzatory  
Pokojowe



Agregaty wody lodowej



Systemy  
klimatyzacji



# Historia marki

Konsekwentne inwestowanie LG w innowacyjne rozwiązania uczyniły produkty LG wiodącymi na światowym rynku urządzeń klimatyzacji, ogrzewania i wentylacji.

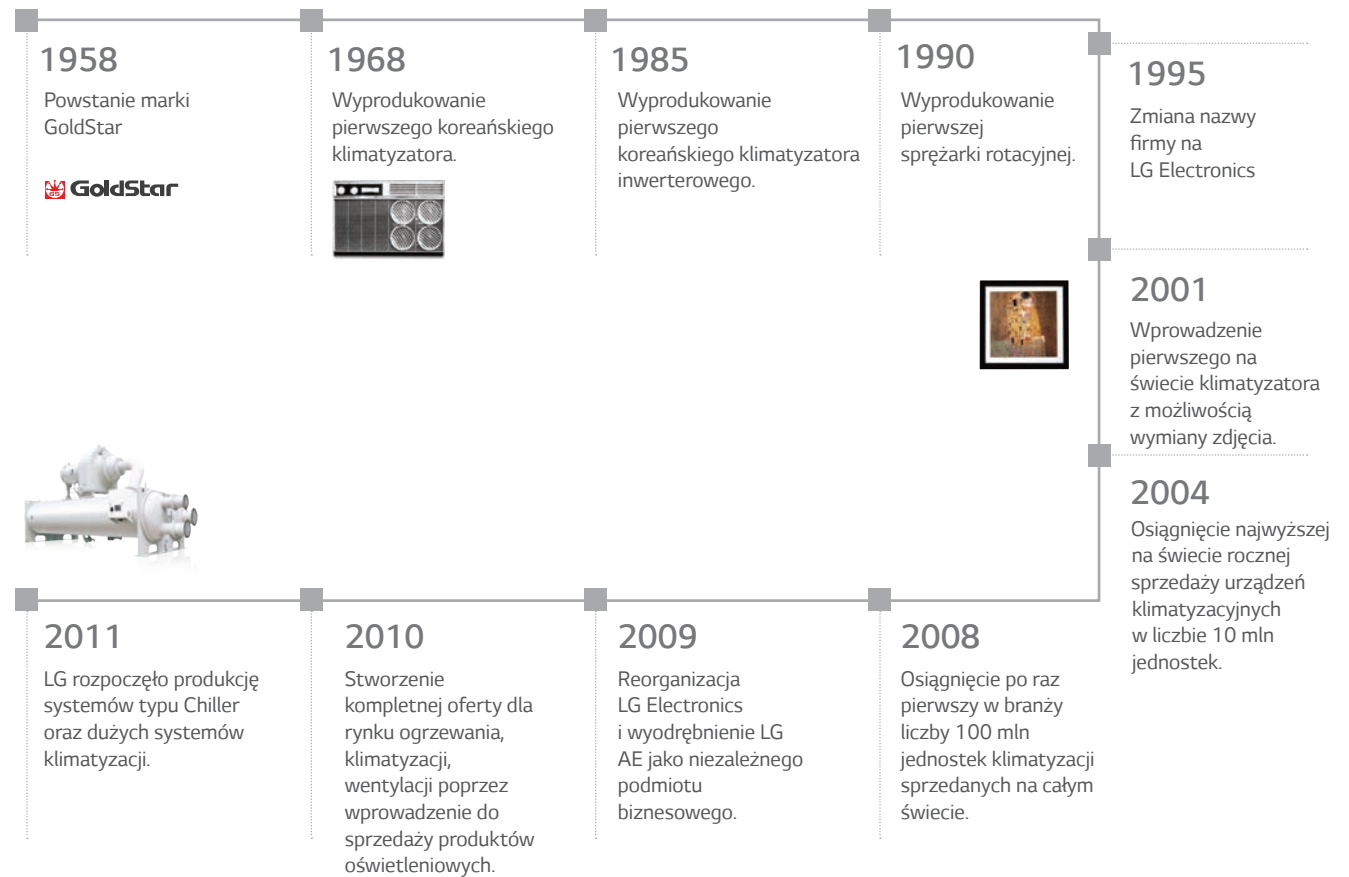

# Badania i rozwój

## Ośrodki Badawczo-rozwojowe LG

Prace w ośrodkach badawczych koncentrują się na opracowywaniu unikalnych rozwiązań technologicznych, które następnie implementowane w produkcji, czynią nasze produkty najnowocześniejszymi na rynku.

Centrum badawczo-rozwojowe  
- Korea



Laboratorium badawcze LG



Centrum badawczo-rozwojowe klimatyzacji



Laboratorium badawcze LG AE



Centrum projektowe



### Zakres badań

- Silniki z przełączalną reluktancją
- Sprężarki liniowe
- Jednostki ściennie typu Multi-Split
- Sterowanie centralne poprzez Internet
- Plazmowe wymienniki ciepła
- Wentylatory jednostek odzysku ciepła

### Ośrodki badawcze

- Laboratoria badawczo-rozwojowe
- Ośrodki badań wysokich instalacji
- Laboratoria badań środowiskowych
- Laboratoria badań psychometrycznych
- Laboratoria badań jakościowych

## Akademie klimatyzacji LG

Akademie Klimatyzacji LG dzięki swoim zaawansowanym programom szkolenia zapewniają niezawodne i pewne wsparcie gwarantujące profesjonalistom najwyższy komfort pracy.

### Ośrodki Akademii klimatyzacji

• Korea



• Meksyk



• Panama



• Rosja



• Hiszpania



• Zjednoczone Emiraty Arabskie



# Kontrola jakości

## Produkcja



### IQC

- Test trwałości komponentów
- Kontrola Six sigma
- Poprawa jakości dostawców
- Doradztwo

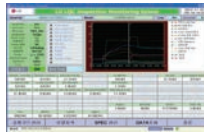

### LQC

- Podstawowa kontrola wydajności
- Kontrola bezpieczeństwa
- Przemieszczenie/ Struktura
- Kontrola wyglądu



### OQC

- Kontrola konstrukcji i wyglądu
- Test trwałości wyrobu
- Test dymny (kontrola wycieku czynnika chłodniczego)

## Rozwój

- Badanie wydajności (chłodzenie/ogrzewanie)
- Badanie wydajności energetycznej
- Badanie nadmiernego hałasu
- Badanie niezawodności
- Badanie bezpieczeństwa
- Badanie kierunków rozprzodzenia powietrza

- Badanie wydajności przy różnych temperaturach i wilgotności
- Badanie wydajności przy różnicy wysokości instalacji jednostek wewnętrznych i zewnętrznych
- Badanie zakłóceń elektromagnetycznych
- Badanie kompatybilności elektromagnetycznej
- Badanie kompatybilności elektromagnetycznej



## Laboratorium zapewnienia jakości

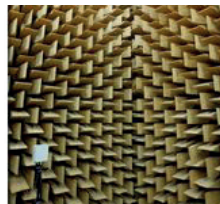

Komora badań akustycznych

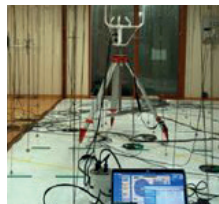

Komora badań środowiskowych

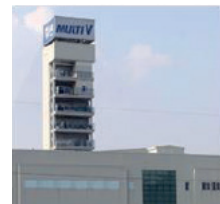

Badania długich i wysokich instalacji

# Nagrody

Klimatyzatory LG spotkały się z uznaniem licznych światowych organizacji, otrzymując wiele prestiżowych nagród zarówno za wybitne rozwiązania techniczne, jak i niepowtarzalny design.

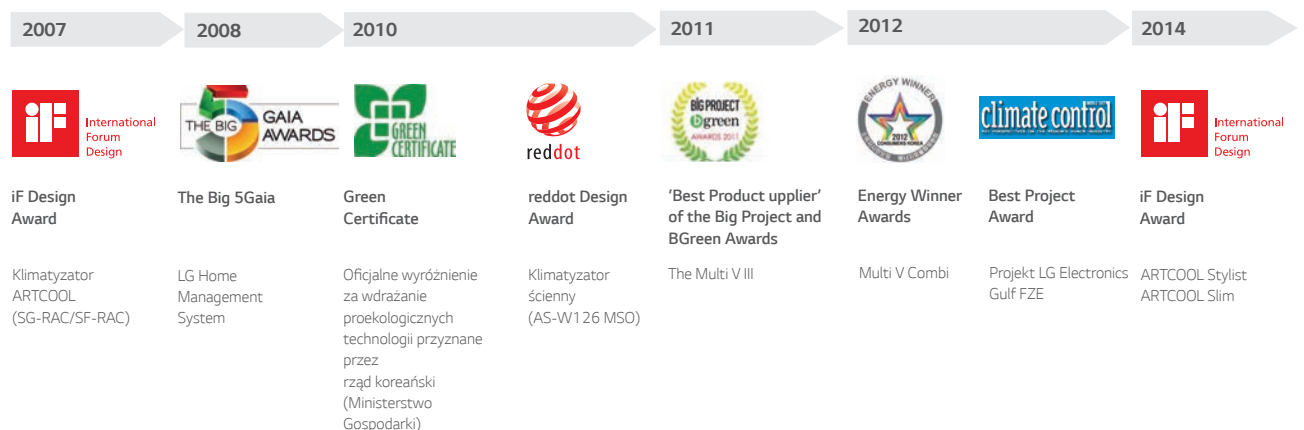



## LG Electronics Polska

### BIURA:

#### BIURO GŁÓWNE

LG Electronics Polska  
02-675 Warszawa, ul. Wotoska 22  
tel. (22) 48 17 100  
klimatyzacja-warszawa@lge.pl  
[www.klimatyzacja.lge.pl](http://www.klimatyzacja.lge.pl)  
[www.strefaklimatyzacji.pl](http://www.strefaklimatyzacji.pl)

#### Oddział Gdynia

81-300 Gdynia,  
ul. Sportowa 8  
tel. (58) 73 16 410-412  
klimatyzacja-gdynia@lge.pl

#### Oddział Katowice

41-500 Chorzów  
ul. Katowicka 47 (Silesia Office Center)  
tel. (32) 621 04 33  
klimatyzacja-katowice@lge.pl

#### Oddział Poznań

61-131 Poznań  
ul. Arcybiskupa Baraniaka 88B bud C  
tel. (61) 62 59 943  
klimatyzacja-poznan@lge.pl

#### Oddział Wrocław

55-040 Kobierzyce (Bielany Wrocławskie),  
ul. Szwedzka 5A  
tel. (71) 73 44 401-403  
klimatyzacja-wroclaw@lge.pl

Dystrybutor